



Guide technique

Elaboration de l'étude de dangers
dans le cadre des parcs éoliens

Mai 2012



PREAMBULE

Ce guide technique a été réalisé par un groupe de travail constitué de l'INERIS et de professionnels du Syndicat des énergies renouvelables : porteurs de projets, exploitants de parcs éoliens et constructeurs d'éoliennes. L'INERIS a validé la méthodologie suivie dans le présent guide, au regard de la réglementation en vigueur et des pratiques actuelles en matière d'étude de dangers dans les autres installations classées pour la protection de l'environnement (ICPE).

Ce document présente les méthodes et les outils nécessaires à la réalisation de l'étude de dangers d'une installation éolienne terrestre constituée d'aérogénérateurs à axe horizontal, dans le cadre de la demande d'autorisation d'exploiter requise pour les ICPE soumises à autorisation, dont font partie les parcs éoliens depuis l'entrée en application de la loi Grenelle II.

Il s'agit d'un document de type nouveau dans son approche, qui a pour vocation d'accompagner les différents acteurs de l'éolien (porteurs de projets, exploitants, services de l'Etat, associations, etc.) dans la démarche d'évaluation des risques potentiels liés à un parc éolien. Compte tenu de la technologie mise en œuvre dans les parcs éoliens, il apparaissait possible et souhaitable de traiter cette analyse de manière générique, afin de pouvoir transcrire les résultats présentés dans ce guide à l'ensemble des parcs éoliens installés en France.

Ainsi, ce guide est le reflet de l'état de l'art en matière de maîtrise des risques technologiques pour les parcs éoliens, en l'état actuel des connaissances des experts ayant participé à son élaboration. Si d'autres techniques ou méthodes apparaissaient à l'avenir, elles seraient étudiées en détail et intégrées à l'analyse menée dans ce guide.

SOMMAIRE

Introduction	6
Contexte réglementaire	8
<i>Application du régime des installations classées aux parcs éoliens</i>	<i>8</i>
<i>Réglementation relative à l'étude de dangers</i>	<i>9</i>
Objectifs du guide	12
Modalités de révision du guide	13
Démarche générale de l'étude de dangers	14
Trame type de l'étude de dangers	17
I. PREAMBULE	17
I.1. Objectif de l'étude de dangers	17
I.2. Contexte législatif et réglementaire	18
I.3. Nomenclature des installations classées.....	19
II. INFORMATIONS GENERALES CONCERNANT L'INSTALLATION	20
II.1. Renseignements administratifs.....	20
II.2. Localisation du site	20
II.3. Définition de l'aire d'étude	20
III. DESCRIPTION DE L'ENVIRONNEMENT DE L'INSTALLATION	20
III.1. Environnement humain.....	21
III.1.1. Zones urbanisées	21
III.1.2. Etablissements recevant du public (ERP).....	21
III.1.3. Installations classées pour la protection de l'environnement (ICPE).....	21
III.1.4. Autres activités.....	21
III.2. Environnement naturel.....	21
III.2.1. Contexte climatique.....	22
III.2.2. Risques naturels.....	22
III.3. Environnement matériel.....	22
III.3.1. Voies de communication.....	22
III.3.2. Réseaux publics et privés	23
III.3.3. Autres ouvrages publics	23
III.4. Cartographie de synthèse	23
IV. DESCRIPTION DE L'INSTALLATION	24
IV.1. Caractéristiques de l'installation	24
IV.1.1. Caractéristiques générales d'un parc éolien.....	24
IV.1.2. Activité de l'installation	27

IV.1.3.	Composition de l'installation	27
IV.2.	Fonctionnement de l'installation.....	27
IV.2.1.	Principe de fonctionnement d'un aérogénérateur	27
IV.2.2.	Sécurité de l'installation.....	29
IV.2.3.	Opérations de maintenance de l'installation	29
IV.2.4.	Stockage et flux de produits dangereux.....	30
IV.3.	Fonctionnement des réseaux de l'installation	30
IV.3.1.	Raccordement électrique	30
IV.3.2.	Autres réseaux	31
V.	IDENTIFICATION DES POTENTIELS DE DANGERS DE L'INSTALLATION	31
V.1.	Potentils de dangers liés aux produits	31
V.2.	Potentils de dangers liés au fonctionnement de l'installation	32
V.3.	Réduction des potentiels de dangers à la source	33
V.3.1.	Principales actions préventives	33
V.3.2.	Utilisation des meilleures techniques disponibles	33
VI.	ANALYSE DES RETOURS D'EXPERIENCE	34
VI.1.	Inventaire des accidents et incidents en France	34
VI.2.	Inventaire des accidents et incidents à l'international	36
VI.3.	Inventaire des accidents majeurs survenus sur les sites de l'exploitant	38
VI.4.	Synthèse des phénomènes dangereux redoutés issus du retour d'expérience	39
VI.4.1.	Analyse de l'évolution des accidents en France.....	39
VI.4.2.	Analyse des typologies d'accidents les plus fréquents.....	39
VI.5.	Limites d'utilisation de l'accidentologie	40
VII.	ANALYSE PRELIMINAIRE DES RISQUES	40
VII.1.	Objectif de l'analyse préliminaire des risques.....	40
VII.2.	Recensement des événements initiateurs exclus de l'analyse des risques	40
VII.3.	Recensement des agressions externes potentielles.....	41
VII.3.1.	Agression externes liées aux activités humaines	42
VII.3.2.	Agressions externes liées aux phénomènes naturels	43
VII.4.	Scénarios étudiés dans l'analyse préliminaire des risques	43
VII.5.	Effets dominos.....	48
VII.6.	Mise en place des mesures de sécurité	49
VII.7.	Conclusion de l'analyse préliminaire des risques	56
VIII.	ETUDE DETAILLEE DES RISQUES.....	59
VIII.1.	Rappel des définitions.....	59
VIII.1.1.	Cinétique.....	59
VIII.1.2.	Intensité	60
VIII.1.3.	Gravité.....	61
VIII.1.4.	Probabilité	62

VIII.2. Caractérisation des scénarios retenus	63
VIII.2.1. Effondrement de l'éolienne.....	63
VIII.2.2. Chute de glace.....	67
VIII.2.3. Chute d'éléments de l'éolienne.....	72
VIII.2.4. Projection de pales ou de fragments de pales.....	75
VIII.2.5. Projection de glace.....	79
VIII.3. Synthèse de l'étude détaillée des risques	82
VIII.3.1. Tableaux de synthèse des scénarios étudiés.....	82
VIII.3.2. Synthèse de l'acceptabilité des risques.....	83
VIII.3.3. Cartographie des risques.....	84
IX. CONCLUSION.....	85
X. RESUME NON TECHNIQUE.....	85
Annexe 1 – Méthode de comptage des personnes pour la détermination de la gravité potentielle d'un accident à proximité d'une éolienne.....	86
Terrains non bâtis.....	86
Voies de circulation.....	86
Logements.....	87
Etablissements recevant du public (ERP).....	87
Zones d'activité.....	88
Annexe 2 – Tableau de l'accidentologie française.....	89
Annexe 3 – Scénarios génériques issus de l'analyse préliminaire des risques	98
Scénarios relatifs aux risques liés à la glace (G01 et G02).....	98
Scénarios relatifs aux risques d'incendie (I01 à I07).....	98
Scénarios relatifs aux risques de fuites (F01 à F02).....	100
Scénarios relatifs aux risques de chute d'éléments (C01 à C03).....	101
Scénarios relatifs aux risques de projection de pales ou de fragments de pales (P01 à P06).....	101
Scénarios relatifs aux risques d'effondrement des éoliennes (E01 à E10).....	102
Annexe 4 – Glossaire.....	103
Annexe 5 – Bibliographie et références utilisées.....	110

Introduction

A la suite des accords du protocole de Kyoto et conformément à la directive européenne 2001/77/CE relative à la promotion de l'électricité produite à partir de sources d'énergies renouvelables, la France s'est engagée à augmenter la part des énergies renouvelables dans la production d'électricité au niveau national.

En particulier, la loi n°2005-781 du 13 juillet 2005 fixant les orientations de la politique énergétique (loi POPE) a donné un cap à suivre pour les décennies suivantes. Cette loi s'était construite autour de quatre grands objectifs à long terme :

- l'indépendance énergétique du pays ;
- l'assurance de prix compétitifs de l'énergie ;
- la garantie de la cohésion sociale et territoriale par l'accès de tous à l'énergie ;
- la préservation de la santé, notamment en luttant contre l'aggravation de l'effet de serre.

Les objectifs par filière ont été déclinés dans des arrêtés de programmation pluriannuelle des investissements de production d'électricité (arrêtés PPI). L'éolien représente une des technologies les plus prometteuses pour atteindre les objectifs fixés par la France. Ainsi, l'arrêté du 15 décembre 2009 a fixé des objectifs ambitieux pour l'éolien :

- 10 500 MW terrestres et 1 000 MW en mer en 2012,
- 19 000 MW terrestres et 6 000 MW en mer en 2020.

Dans le cadre du Grenelle de l'Environnement, les engagements de la France en matière de production d'énergies renouvelables ont été confirmés, précisés et élargis. La loi n°2009-967 du 3 août 2009 de programmation relative à la mise en œuvre du Grenelle de l'Environnement (loi Grenelle I) prévoit que la France porte la part des énergies renouvelables à au moins 23 % de sa consommation d'énergie finale d'ici 2020.

La publication de ces objectifs, dans un contexte mondial favorable au développement des énergies renouvelables, a donc permis un développement technologique spectaculaire. Alors que, dans les années 1980, une éolienne permettait d'alimenter environ 10 personnes en électricité, une éolienne de nouvelle génération fournit en moyenne de l'électricité pour 2 000 personnes hors chauffage (source : SER-FEE, ADEME).

Fin 2011, la puissance installée en France atteignait ainsi 6 640 MW, permettant la production de 11,9 TWh (contre 9,7 TWh en 2010 et 7,9 TWh en 2009). Le taux de couverture de la consommation électrique par la production éolienne a donc atteint 2,5 % sur l'année 2011.

Si les éoliennes ont évolué en taille et en puissance dans le monde entier, leur technologie actuelle est également sensiblement différente des premières éoliennes installées. Les technologies sont aujourd'hui plus sûres et plus fiables grâce à de nombreuses évolutions technologiques telles que :

- les freins manuels (sur le moyeu) de rotor qui ont été remplacés par des systèmes de régulation aérodynamiques (pitch), évitant l'emballement et assurant des vitesses de rotation nominales constantes ;
- l'évolution des matériaux des pales vers des fibres composites ;

- le développement de nouveaux systèmes de communication par fibre optique, satellites, etc. qui ont permis d'améliorer la supervision des sites et la prise de commande à distance ;
- l'installation de nouveaux systèmes de sécurité (détection de glace, vibrations, arrêt automatiques, etc.).

Ainsi, les premiers incidents qui ont été rencontrés (bris de pales, incendies, effondrement, etc.) ont amené les constructeurs à améliorer sans cesse leurs aérogénérateurs. Grâce à ces évolutions, et le retour d'expérience le montre bien, les incidents sont aujourd'hui très rares et concernent en majorité des éoliennes d'ancienne génération.

Il convient aussi de noter qu'à ce jour, en France et dans le monde, aucun accident n'a entraîné la mort d'une personne tierce (promeneurs, riverains) du fait de l'effondrement d'éoliennes, de bris de pales ou de projections de fragment de pales.

La loi n°2010-788 du 12 juillet 2010 portant engagement national pour l'environnement (loi Grenelle II) réaffirme tout d'abord la nécessité du développement de la filière éolienne pour atteindre les objectifs nationaux fixés dans les PPI. En particulier, l'article 90 fixe l'objectif d'installer au moins 500 aérogénérateurs par an en France.

Cette loi prévoit d'autre part de soumettre les éoliennes au régime d'autorisation au titre de la réglementation des installations classées pour la protection de l'environnement (ICPE). Conformément à cette nouvelle réglementation, les exploitants sont notamment amenés à formaliser leur savoir-faire en matière de maîtrise des risques dans une étude de danger.

Ainsi, le présent guide s'inscrit dans une double démarche :

- d'une part réglementaire pour vérifier que les risques des parcs éoliens sont maîtrisés, et cela en toute transparence avec le grand public ;
- D'autre part méthodologique, pour permettre aux exploitants de formaliser et d'améliorer sans cesse les mesures de maîtrise des risques qu'ils mettent en place.

CONTEXTE RÉGLEMENTAIRE

Application du régime des installations classées aux parcs éoliens

En application de la loi n°2010-788 du 12 juillet 2010 portant engagement national pour l'environnement, dite loi Grenelle II, les éoliennes sont désormais soumises au régime des installations classées pour la protection de l'environnement (ICPE).

En effet, l'article 90 de ladite loi précise que « les installations terrestres de production d'électricité utilisant l'énergie mécanique du vent constituant des unités de production telles que définies au 3° de l'article 10 de la loi n°2000-108 du 10 février 2000 relative à la modernisation et au développement du service public de l'électricité, et dont la hauteur des mâts dépasse 50 mètres sont soumises à autorisation au titre de l'article L. 511-2, au plus tard un an à compter de la date de publication de la loi n°2010-788 du 12 juillet 2010 précitée. »

Le décret n°2011-984 du 23 août 2011, modifiant l'article R. 511-9 du Code de l'environnement, crée la rubrique 2980 pour les installations de production d'électricité à partir de l'énergie mécanique du vent et regroupant un ou plusieurs aérogénérateurs. Il prévoit deux régimes d'installations classées pour les parcs éoliens terrestres :

- Le régime d'autorisation pour les installations comprenant au moins une éolienne dont le mât a une hauteur supérieure ou égale à 50 m et pour les installations comprenant uniquement des éoliennes dont le mât a une hauteur comprise entre 12 et 50 m et dont la puissance totale est supérieure ou égale à 20 MW
- Le régime de déclaration pour les installations comprenant uniquement des éoliennes dont le mât a une hauteur comprise entre 12 et 50 m et dont la puissance totale est inférieure à 20 MW

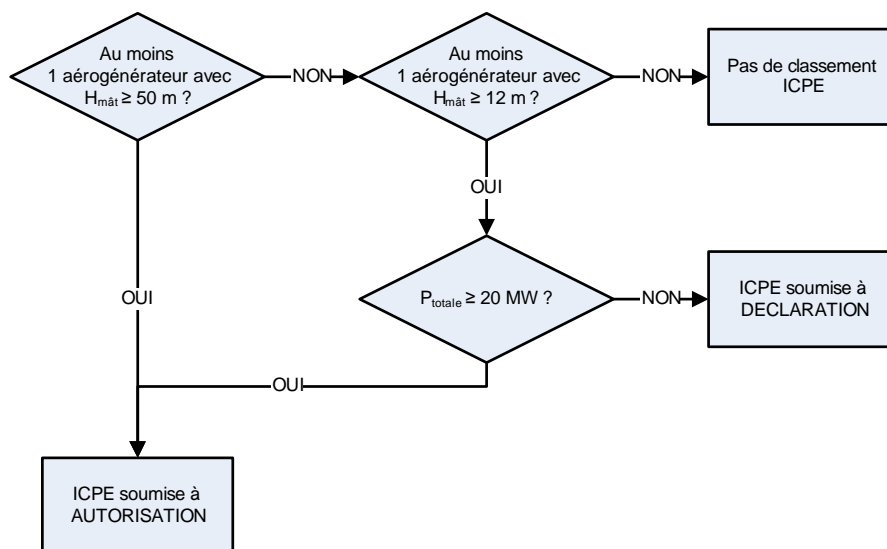

La réglementation prévoit que, dans le cadre d'une demande d'autorisation d'exploiter, l'exploitant doit réaliser une étude de dangers.

Enfin, l'arrêté du 26 août 2011 relatif aux installations de production d'électricité utilisant l'énergie mécanique du vent au sein d'une installation soumise à autorisation au titre de la rubrique 2980 de la législation des installations classées pour la protection de l'environnement

prévoit un certain nombre de dispositions par rapport à l'implantation, la construction, l'exploitation et la prévention des risques. Ces prescriptions nationales sont applicables à tous les nouveaux parcs éoliens et, pour partie, aux installations existantes. Elles devront être prises en compte dans le cadre de l'étude de dangers.

Réglementation relative à l'étude de dangers

Selon l'article L. 512-1 du Code de l'environnement, l'étude de dangers expose les risques que peut présenter l'installation pour les intérêts visés à l'article L. 511-1 en cas d'accident, que la cause soit interne ou externe à l'installation. Les impacts de l'installation sur ces intérêts en fonctionnement normal sont traités dans l'étude d'impact sur l'environnement.

Article L. 512-1 du Code de l'environnement :

Sont soumises à autorisation préfectorale les installations qui présentent de graves dangers ou inconvénients pour les intérêts visés à l'article L. 511-1.

L'autorisation ne peut être accordée que si ces dangers ou inconvénients peuvent être prévenus par des mesures que spécifie l'arrêté préfectoral.

Le demandeur fournit une étude de dangers qui précise les risques auxquels l'installation peut exposer, directement ou indirectement, les intérêts visés à l'article L. 511-1 en cas d'accident, que la cause soit interne ou externe à l'installation.

Le contenu de l'étude de dangers doit être en relation avec l'importance des risques engendrés par l'installation. En tant que de besoin, cette étude donne lieu à une analyse de risques qui prend en compte la probabilité d'occurrence, la cinétique et la gravité des accidents potentiels selon une méthodologie qu'elle explicite.

Elle définit et justifie les mesures propres à réduire la probabilité et les effets de ces accidents.

La délivrance de l'autorisation, pour ces installations, peut être subordonnée notamment à leur éloignement des habitations, immeubles habituellement occupés par des tiers, établissements recevant du public, cours d'eau, voies de communication, captages d'eau, ou des zones destinées à l'habitation par des documents d'urbanisme opposables aux tiers. Elle prend en compte les capacités techniques et financières dont dispose le demandeur, à même de lui permettre de conduire son projet dans le respect des intérêts visés à l'article L. 511-1 et d'être en mesure de satisfaire aux obligations de l'article L. 512-6-1 lors de la cessation d'activité.

Les intérêts visés à l'article L. 511-1 sont la commodité du voisinage, la santé, la sécurité, la salubrité publiques, l'agriculture, la protection de la nature, de l'environnement et des paysages, l'utilisation rationnelle de l'énergie, la conservation des sites et des monuments ainsi que des éléments du patrimoine archéologique. Cependant, il convient de noter que l'arrêté du 29 septembre 2005 relatif à l'évaluation et à la prise en compte de la probabilité d'occurrence, de la cinétique, de l'intensité des effets et de la gravité des conséquences des accidents potentiels dans les études de dangers des installations classées soumises à autorisation (10) impose une évaluation des accidents majeurs sur les personnes uniquement et non sur la totalité des enjeux identifiés dans l'article L. 511-1. En cohérence avec cette réglementation et dans le but d'adopter une démarche proportionnée, l'évaluation des accidents majeurs dans l'étude de dangers s'intéressera prioritairement aux dommages sur les personnes. Pour les parcs éoliens, les atteintes à l'environnement (notamment le

paysage), l'impact sur le fonctionnement des radars et les problématiques liées à la circulation aérienne feront l'objet d'une évaluation détaillée au sein de l'étude d'impact.

Ainsi, l'étude de dangers a donc pour objectif de démontrer la maîtrise du risque par l'exploitant. Elle comporte une analyse des risques qui présente les différents scénarios d'accidents majeurs susceptibles d'intervenir. Ces scénarios sont caractérisés en fonction de leur probabilité d'occurrence, de leur cinétique, de leur intensité et de la gravité des accidents potentiels. Elle justifie que le projet permet d'atteindre, dans des conditions économiquement acceptables, un niveau de risque aussi bas que possible, compte tenu de l'état des connaissances et des pratiques et de la vulnérabilité de l'environnement de l'installation.

Selon le principe de proportionnalité, le contenu de l'étude de dangers doit être en relation avec l'importance des risques engendrés par l'installation, compte tenu de son environnement et de sa vulnérabilité. Ce contenu est défini par l'article R. 512-9 du Code de l'environnement.

Article R. 512-9 du Code de l'environnement :

I. - L'étude de dangers mentionnée à l'article R. 512-6 justifie que le projet permet d'atteindre, dans des conditions économiquement acceptables, un niveau de risque aussi bas que possible, compte tenu de l'état des connaissances et des pratiques et de la vulnérabilité de l'environnement de l'installation.

Le contenu de l'étude de dangers doit être en relation avec l'importance des risques engendrés par l'installation, compte tenu de son environnement et de la vulnérabilité des intérêts mentionnés aux articles L. 211-1 et L. 511-1.

II. - Cette étude précise, notamment, la nature et l'organisation des moyens de secours dont le demandeur dispose ou dont il s'est assuré le concours en vue de combattre les effets d'un éventuel sinistre. Dans le cas des installations figurant sur la liste prévue à l'article L. 515-8¹, le demandeur doit fournir les éléments indispensables pour l'élaboration par les autorités publiques d'un plan particulier d'intervention.

L'étude comporte, notamment, un résumé non technique explicitant la probabilité, la cinétique et les zones d'effets des accidents potentiels, ainsi qu'une cartographie des zones de risques significatifs.

Le ministre chargé des installations classées peut préciser les critères techniques et méthodologiques à prendre en compte pour l'établissement des études de dangers, par arrêté pris dans les formes prévues à l'article L. 512-5. Pour certaines catégories d'installations impliquant l'utilisation, la fabrication ou le stockage de substances dangereuses, le ministre chargé des installations classées peut préciser, par arrêté pris sur le fondement de l'article L. 512-5, le contenu de l'étude de dangers portant, notamment, sur les mesures d'organisation et de gestion propres à réduire la probabilité et les effets d'un accident majeur.

III. - Dans le cas des installations figurant sur la liste prévue à l'article L. 515-8, l'étude de dangers est réexaminée et, si nécessaire, mise à jour au moins tous les cinq ans, sans préjudice de l'application des dispositions de l'article R. 512-31. Cette étude, mise à jour, est transmise au préfet.

¹ Les installations soumises à la rubrique 2980 des installations classées (parcs éoliens) ne font pas partie de cette liste.

Enfin, d'autres textes législatifs et réglementaires, concernant les installations classées soumises à autorisation, s'appliquent aux études de dangers, notamment en ce qui concerne les objectifs et la méthodologie à mettre en œuvre :

- **Loi n°2003-699 du 30 juillet 2003** relative à la prévention des risques technologiques et naturels et à la réparation des dommages
- **Décret n°2005-1170 du 13 septembre 2005** modifiant le décret n°77-1133 du 21 septembre 1977 pris pour application de la loi n°76-663 du 19 juillet 1976 relative aux installations classées pour la protection de l'environnement
- **Arrêté du 10 mai 2000** relatif à la prévention des accidents majeurs impliquant des substances ou des préparations dangereuses présentes dans certaines catégories d'installations classées pour la protection de l'environnement soumises à autorisation
- **Arrêté du 29 septembre 2005** modifiant l'arrêté du 10 mai 2000 relatif à la prévention des accidents majeurs impliquant des substances ou des préparations dangereuses présentes dans certaines catégories d'installations classées pour la protection de l'environnement soumises à autorisation
- **Circulaire du 10 mai 2010** récapitulant les règles méthodologiques applicables aux études de dangers, à l'appréciation de la démarche de réduction du risque à la source et aux plans de prévention des risques technologiques (PPRT) dans les installations classées en application de la loi du 30 juillet 2003.

OBJECTIFS DU GUIDE

Ce guide constitue une aide technique et méthodologique pour l'élaboration et l'instruction des études de dangers relatives aux éoliennes terrestres. Il est donc spécifique au secteur de l'éolien.

Ce type de guide a vocation à couvrir de façon exhaustive (et conforme aux exigences réglementaires) les éléments à retrouver au sein des études de dangers. Cela permet aux exploitants d'améliorer la qualité des études de dangers et facilite l'instruction de ces études par l'inspection des installations classées. Les porteurs de projets peuvent s'appuyer largement sur lui pour mener des démonstrations dans l'étude de dangers. Les éléments figurant dans ce guide forment le standard de référence en matière d'étude de dangers dans le domaine.

Ce guide s'adresse tout d'abord aux porteurs de projets éoliens qui sont dans l'obligation de réaliser une étude de dangers au titre de la réglementation des installations classées soumises à autorisation. Il leur fournit les outils techniques et méthodologiques nécessaires pour réaliser cette étude de dangers (trame type à compléter, outils génériques d'évaluation des risques...), dans le respect de la réglementation et du principe de proportionnalité.

D'autre part, il est destiné aux exploitants de parcs éoliens et aux fabricants d'aérogénérateurs, afin de leur permettre, conformément aux objectifs fixés par le ministère chargé des installations classées, d'améliorer la réflexion sur la sécurité des installations en vue de réduire les risques et d'optimiser la politique de prévention.

Ce guide est également destiné aux inspecteurs des installations classées qui seront chargés d'instruire les études de dangers réalisées par les exploitants. Il fournit les éléments d'appréciation génériques des différents risques liés aux installations éoliennes et cadre les éléments supplémentaires à fournir par les pétitionnaires, dans le respect du principe de proportionnalité de l'étude de dangers.

Enfin, les éléments contenus dans le présent guide permettent d'apporter au public une appréciation claire et transparente sur les risques génériques d'un parc éolien. Ainsi, en suivant la méthodologie proposée dans ce guide, chaque étude de dangers apportera au public les informations nécessaires pour l'évaluation des risques sur l'installation concernée.

MODALITÉS DE RÉVISION DU GUIDE

Le présent guide technique est un document évolutif qui pourra être révisé périodiquement, en particulier en raison des motifs suivants :

- évolution significative du retour d'expérience des exploitants ;
- enquête après incident/accident majeur ;
- avancée technique notable en matière de connaissances des phénomènes ou en matière de solution technologique ;
- modification de la réglementation.

La révision du guide sera à l'initiative des professionnels de la filière éolienne, représentés par le Syndicat des énergies renouvelables, et devra faire l'objet d'une validation du ministère chargé des installations classées.

DÉMARCHE GÉNÉRALE DE L'ÉTUDE DE DANGERS

Cette partie du guide rappelle les différentes étapes de la démarche d'analyse des risques qui doit être mise en œuvre dans le cadre de l'étude de dangers des parcs éoliens, conformément à la réglementation en vigueur et aux recommandations de l'inspection des installations classées. Elles sont énumérées ici dans l'ordre dans lequel elles sont présentées ensuite au sein de la trame type de l'étude de dangers des parcs éoliens.

Identifier les enjeux pour permettre une bonne caractérisation des conséquences des accidents (présence et vulnérabilité de maisons, infrastructures, etc.). Cette étape s'appuie sur une description et caractérisation de l'environnement.

Connaître les équipements étudiés pour permettre une bonne compréhension des dangers potentiels qu'ils génèrent. Cette étape s'appuie sur une description des installations et de leur fonctionnement.

Identifier les potentiels de danger. Cette étape s'appuie sur une identification des éléments techniques et la recherche de leurs dangers. Suit une étape de réduction / justification des potentiels.

Connaître les accidents qui se sont produits sur le même type d'installation pour en tirer des enseignements (séquences des événements, possibilité de prévenir ces accidents, etc.). Cette étape s'appuie sur un retour d'expérience (des accidents et incidents représentatifs).

Analyser les risques inhérents aux installations étudiées en vue d'identifier les scénarios d'accidents possibles (qui se sont produits et qui pourraient se produire). Cette étape utilise notamment les outils d'analyses de risques classiques (tableaux d'Analyse Préliminaire des Risques par exemple).

Caractériser et classer les différents phénomènes et accidents en termes de probabilités, cinétique, intensité et gravité. C'est l'étape détaillée des risques, avec mise en œuvre des outils de quantification en probabilité et en intensité / gravité.

Réduire le risque si nécessaire. Cette étape s'appuie sur des critères d'acceptabilité du risque : si le risque est jugé inacceptable, des évolutions et mesures d'amélioration sont proposées par l'exploitant.

Représenter le risque. Cette étape s'appuie sur une représentation cartographique.

Résumer l'étude de dangers. Cette étape s'appuie sur un résumé non technique de l'étude des dangers.

Le graphique ci-dessous synthétise ces différentes étapes et leurs objectifs :

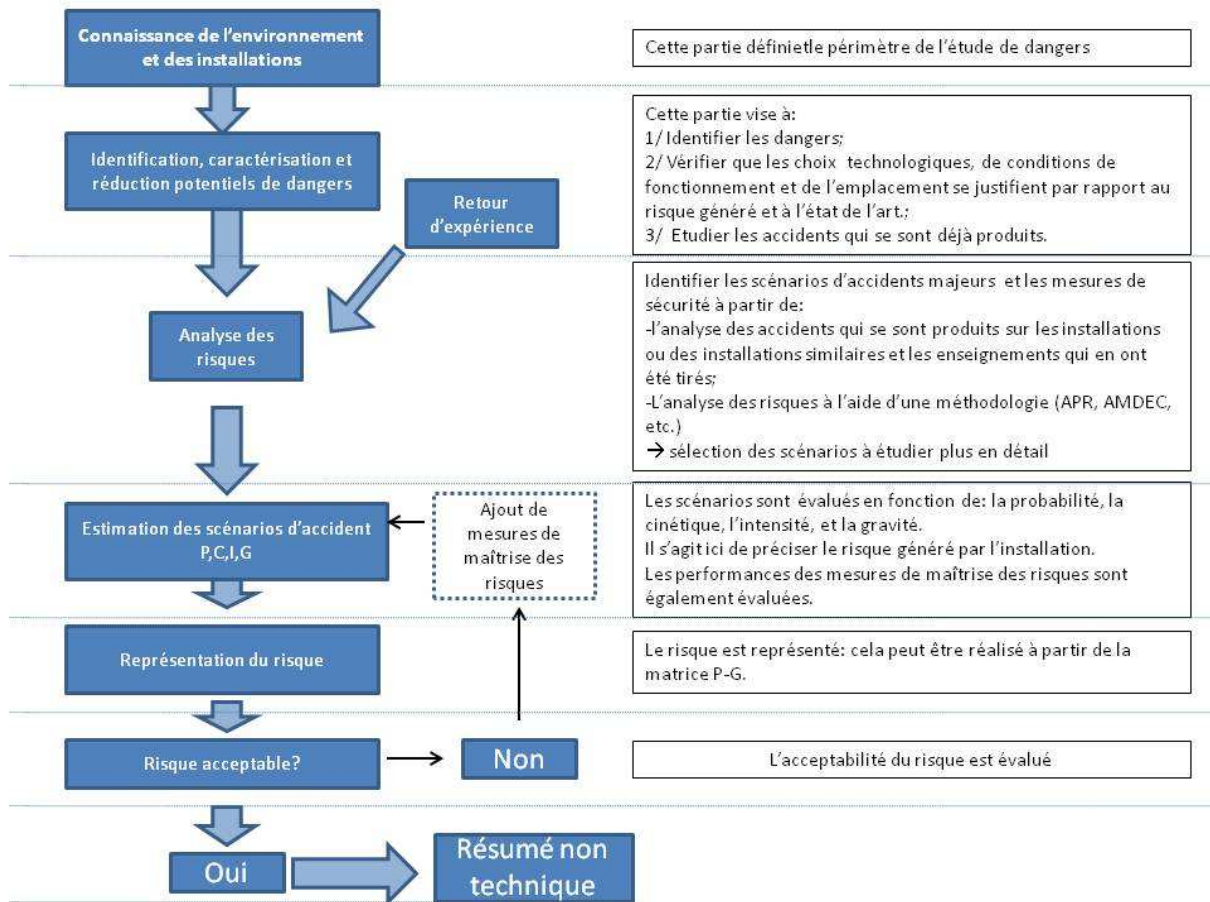

Si la démarche de réduction du risque est considérée comme acceptable, une représentation cartographique et un résumé non-technique sont réalisés.

Les éléments proposés par ce guide permettent de réaliser une étude de dangers pour les aérogénérateurs d'une installation soumise à autorisation en France (y compris les départements et collectivités d'outre-mer). Ce sont des éléments génériques, c'est-à-dire qu'ils ont pour objectif de s'appliquer au plus grand nombre des aérogénérateurs soumis à autorisation en France.

Certaines spécificités pouvant exister sur certains sites particuliers ne sont pas étudiées. Les exploitants pourront ainsi compléter les éléments proposés dans ce guide et la trame étude de dangers pour rendre compte des particularités de leur site et finaliser leur étude de dangers.

L'objectif est de proposer des éléments pour guider les exploitants dans la conduite de leurs propres études de dangers et non d'imposer des méthodes, scénarios, méthodologies de calcul des probabilités ou de l'intensité. Pour rappel, dans le cadre d'une installation soumise à autorisation simple, les choix méthodologiques effectués pour réaliser une étude de dangers sont libres. Ils doivent néanmoins être justifiés.

Les définitions des termes utilisés dans le présent guide sont présentées dans le glossaire en annexe. Elles sont notamment issues des arrêtés et circulaires consacrés aux études de dangers et aux installations classées en général.

TRAME TYPE DE L'ÉTUDE DE DANGERS

Cette partie détaille le contenu des différents chapitres constituant l'étude de dangers. Elle précise au porteur de projet l'ensemble des éléments qu'il doit apporter pour caractériser l'installation envisagée et son environnement. Des outils génériques d'évaluation des risques pour un parc éolien sont proposés dans la présente trame type.

L'ensemble des conseils méthodologiques permettant une bonne compréhension de la trame type est indiqué en couleur et précédé du symbole ⓘ.

Les éléments à compléter par le porteur de projet dans la trame sont quant à eux indiqués en couleur et en italique dans le texte.

I. PRÉAMBULE

ⓘ Cette partie introductive de l'étude de dangers explique les principes généraux de l'étude de dangers. Elle intègre également les recommandations de l'inspection des installations classées et a pour objectif de préciser au public le contexte dans lequel elle est réalisée.

I.1. OBJECTIF DE L'ÉTUDE DE DANGERS

La présente étude de dangers a pour objet de rendre compte de l'examen effectué par *nom de l'exploitant* pour caractériser, analyser, évaluer, prévenir et réduire les risques du parc éolien de *nom de l'installation*, autant que technologiquement réalisable et économiquement acceptable, que leurs causes soient intrinsèques aux substances ou matières utilisées, liées aux procédés mis en œuvre ou dues à la proximité d'autres risques d'origine interne ou externe à l'installation.

Cette étude est proportionnée aux risques présentés par les éoliennes du parc de *nom de l'installation*. Le choix de la méthode d'analyse utilisée et la justification des mesures de prévention, de protection et d'intervention sont adaptés à la nature et la complexité des installations et de leurs risques.

Elle précise l'ensemble des mesures de maîtrise des risques mises en œuvre sur le parc éolien de *nom de l'installation*, qui réduisent le risque à l'intérieur et à l'extérieur des éoliennes à un niveau jugé acceptable par l'exploitant.

Ainsi, cette étude permet une approche rationnelle et objective des risques encourus par les personnes ou l'environnement, en satisfaisant les principaux objectifs suivants :

- améliorer la réflexion sur la sécurité à l'intérieur de l'entreprise afin de réduire les risques et optimiser la politique de prévention ;
- favoriser le dialogue technique avec les autorités d'inspection pour la prise en compte des parades techniques et organisationnelles dans l'arrêté d'autorisation ;
- informer le public dans la meilleure transparence possible en lui fournissant des éléments d'appréciation clairs sur les risques.

I.2. CONTEXTE LÉGISLATIF ET RÉGLEMENTAIRE

Les objectifs et le contenu de l'étude de dangers sont définis dans la partie du Code de l'environnement relative aux installations classées. Selon l'article L. 512-1, l'étude de dangers expose les risques que peut présenter l'installation pour les intérêts visés à l'article L. 511-1 en cas d'accident, que la cause soit interne ou externe à l'installation.

L'arrêté du 29 septembre 2005 relatif à l'évaluation et à la prise en compte de la probabilité d'occurrence, de la cinétique, de l'intensité des effets et de la gravité des conséquences des accidents potentiels dans les études de dangers des installations classées soumises à autorisation (10) fournit un cadre méthodologique pour les évaluations des scénarios d'accident majeurs. Il impose une évaluation des accidents majeurs sur les personnes uniquement et non sur la totalité des enjeux identifiés dans l'article L. 511-1. En cohérence avec cette réglementation et dans le but d'adopter une démarche proportionnée, l'évaluation des accidents majeurs dans l'étude de dangers d'un parc d'aérogénérateurs s'intéressera prioritairement aux dommages sur les personnes. Pour les parcs éoliens, les atteintes à l'environnement, l'impact sur le fonctionnement des radars et les problématiques liées à la circulation aérienne feront l'objet d'une évaluation détaillée au sein de l'étude d'impact.

Ainsi, l'étude de dangers a pour objectif de démontrer la maîtrise du risque par l'exploitant. Elle comporte une analyse des risques qui présente les différents scénarios d'accidents majeurs susceptibles d'intervenir. Ces scénarios sont caractérisés en fonction de leur probabilité d'occurrence, de leur cinétique, de leur intensité et de la gravité des accidents potentiels. Elle justifie que le projet permet d'atteindre, dans des conditions économiquement acceptables, un niveau de risque aussi bas que possible, compte tenu de l'état des connaissances et des pratiques et de la vulnérabilité de l'environnement de l'installation.

Selon le principe de proportionnalité, le contenu de l'étude de dangers doit être en relation avec l'importance des risques engendrés par l'installation, compte tenu de son environnement et de sa vulnérabilité. Ce contenu est défini par l'article R. 512-9 du Code de l'environnement :

- description de l'environnement et du voisinage
- description des installations et de leur fonctionnement
- identification et caractérisation des potentiels de danger
- estimation des conséquences de la concrétisation des dangers
- réduction des potentiels de danger
- enseignements tirés du retour d'expérience (des accidents et incidents représentatifs)
- analyse préliminaire des risques
- étude détaillée de réduction des risques
- quantification et hiérarchisation des différents scénarios en terme de gravité, de probabilité et de cinétique de développement en tenant compte de l'efficacité des mesures de prévention et de protection

- représentation cartographique
- résumé non technique de l'étude des dangers.

De même, la circulaire du 10 mai 2010 récapitulant les règles méthodologiques applicables aux études de dangers, à l'appréciation de la démarche de réduction du risque à la source et aux plans de prévention des risques technologiques (PPRT) dans les installations classées en application de la loi du 30 juillet 2003 précise le contenu attendu de l'étude de dangers et apporte des éléments d'appréciation des dangers pour les installations classées soumises à autorisation.

- ① Dans la pratique, les principaux risques sont générés au cours de la phase d'exploitation et il est donc normale que l'étude de dangers concerne principalement cette phase d'exploitation.
- ① Si de nouveaux textes législatifs ou réglementaires étaient publiés postérieurement au présent guide, ils devront être pris en compte pour la réalisation de l'étude de dangers.

I.3. NOMENCLATURE DES INSTALLATIONS CLASSÉES

Conformément à l'article R. 511-9 du Code de l'environnement, modifié par le décret n°2011-984 du 23 août 2011, les parcs éoliens sont soumis à la rubrique 2980 de la nomenclature des installations classées :

A. – Nomenclature des installations classées			
N°	DÉSIGNATION DE LA RUBRIQUE	A, E, D, S, C (1)	RAYON (2)
2980	Installation terrestre de production d'électricité à partir de l'énergie mécanique du vent et regroupant un ou plusieurs aérogénérateurs :		
	1. Comprenant au moins un aérogénérateur dont le mât a une hauteur supérieure ou égale à 50 m.....	A	6
	2. Comprenant uniquement des aérogénérateurs dont le mât a une hauteur inférieure à 50 m et au moins un aérogénérateur dont le mât a une hauteur maximale supérieure ou égale à 12 m et pour une puissance totale installée :		
	a) Supérieure ou égale à 20 MW.....	A	6
	b) Inférieure à 20 MW.....	D	

(1) A : autorisation, E : enregistrement, D : déclaration, S : servitude d'utilité publique, C : soumis au contrôle périodique prévu par l'article L. 512-11 du code de l'environnement.
 (2) Rayon d'affichage en kilomètres.

Le parc éolien de *nom de l'installation* comprend *au moins un aérogénérateur dont le mât a une hauteur supérieure ou égale à 50 m / uniquement des aérogénérateurs dont le mât a une hauteur inférieure à 50 m et au moins un aérogénérateur dont le mât a une hauteur maximale supérieure ou égale à 12 m, avec une puissance totale installée supérieure ou égale à 20 MW (choisir le cas de figure applicable)* : cette installation est donc soumise à autorisation (A) au titre des installations classées pour la protection de l'environnement et doit présenter une étude de dangers au sein de sa demande d'autorisation d'exploiter.

- ① Conformément aux recommandations de l'inspection des installations classées et en cohérence avec l'article R. 421-2-c du Code de l'urbanisme, la hauteur de mât à considérer en application de cette nomenclature est à prendre nacelle comprise.
- ① Les installations soumises à déclaration ne sont pas tenues de présenter une étude de dangers. Dans le cas des parcs éoliens, il s'agit des installations comprenant uniquement des aérogénérateurs dont le mât a une hauteur inférieure à 50 m et au moins un

aérogénérateur dont le mât a une hauteur maximale supérieure ou égale à 12 m, avec une puissance totale installée inférieure à 20 MW.

II. INFORMATIONS GÉNÉRALES CONCERNANT L'INSTALLATION

II.1. RENSEIGNEMENTS ADMINISTRATIFS

- ① L'étude de dangers doit préciser l'identité du porteur de projet et de l'exploitant de l'installation projetée (nom, raison sociale, adresse, numéro d'immatriculation au RCS...) ainsi que celle des personnes qui ont réalisé l'étude de dangers (rédacteurs, prestataires externes, etc.).

II.2. LOCALISATION DU SITE

Le parc éolien de *nom de l'installation*, composé de *X* aérogénérateurs, est localisé sur la (les) commune(s) de *nom de la (des) commune(s) d'implantation*, dans le département de *nom du département (XX)*, en région *nom de la région*.

- ① Insérer ici une carte de localisation générale du site.

II.3. DÉFINITION DE L'AIRE D'ÉTUDE

Compte tenu des spécificités de l'organisation spatiale d'un parc éolien, composé de plusieurs éléments disjoints, la zone sur laquelle porte l'étude de dangers est constituée d'une aire d'étude par éolienne.

Chaque aire d'étude correspond à l'ensemble des points situés à une distance inférieure ou égale à 500 m à partir de l'emprise du mât de l'aérogénérateur. Cette distance équivaut à la distance d'effet retenue pour les phénomènes de projection, telle que définie au paragraphe VIII.2.4.

La zone d'étude n'intègre pas les environs du poste de livraison, qui sera néanmoins représenté sur la carte. Les expertises réalisées dans le cadre de la présente étude ont en effet montré l'absence d'effet à l'extérieur du poste de livraison pour chacun des phénomènes dangereux potentiels pouvant l'affecter.

- ① Insérer ici une carte de situation de l'installation, faisant apparaître notamment :
 - l'emprise des éoliennes,
 - l'emprise du ou de(s) poste(s) de livraison,
 - la zone d'étude (périmètre de 500 m autour de chaque éolienne),
 - les principaux éléments de l'environnement proche.

III. DESCRIPTION DE L'ENVIRONNEMENT DE L'INSTALLATION

Ce chapitre a pour objectif de décrire l'environnement dans la zone d'étude de l'installation, afin d'identifier les principaux intérêts à protéger (enjeux) et les facteurs de risque que peut représenter l'environnement vis-à-vis de l'installation (agresseurs potentiels).

- ① Chacun des paragraphes détaillés ci-après devra être complété par le porteur de projet et adapté aux spécificités du site. En particulier, un certain nombre d'informations pourra être extrait de l'étude d'impact sur l'environnement tout en limitant les ajouts aux éléments pertinents pour l'étude de danger afin d'éviter les redondances inutiles .

III.1. ENVIRONNEMENT HUMAIN

III.1.1. ZONES URBANISÉES

- ① L'étude de dangers doit s'intéresser aux populations situées dans la zone sur laquelle porte l'étude ou à proximité :
- Distance aux habitations les plus proches
 - Distance aux zones urbanisables les plus proches
 - Nombre d'habitants dans les villages ou hameau les plus proches
 - Etc.
- ① Une cartographie présentant les distances aux habitations et zones urbanisables les plus proches sera présentée.

III.1.2. ETABLISSEMENTS RECEVANT DU PUBLIC (ERP)

- ① L'étude de dangers doit recenser l'ensemble des ERP dans les limites de la zone d'étude. Ce paragraphe doit préciser également, si possible, les caractéristiques de chacun de ces ERP (distance par rapport aux éoliennes, capacité d'accueil, fréquentation, etc.).

III.1.3. INSTALLATIONS CLASSÉES POUR LA PROTECTION DE L'ENVIRONNEMENT (ICPE) ET INSTALLATIONS NUCLÉAIRES DE BASE

- ① L'étude de dangers listera les établissements SEVESO et les installations nucléaires de base (INB) présents dans les limites de la zone d'étude :
- Distance par rapport aux éoliennes
 - Régime de classement au titre des ICPE
 - Principaux accidents potentiels liés à cette installation

III.1.4. AUTRES ACTIVITÉS

- ① L'étude de dangers précisera, le cas échéant, si d'autres activités agricoles, commerciales, industrielles ou de loisir sont présentes dans les limites de la zone d'étude. En effet, ces activités peuvent constituer des enjeux par rapport à l'installation. Tous les éléments utiles pour caractériser ces activités seront fournis dans ce paragraphe.

III.2. ENVIRONNEMENT NATUREL

III.2.1. CONTEXTE CLIMATIQUE

- ① L'étude de dangers doit préciser l'ensemble des informations nécessaires à l'appréciation des conditions climatiques et météorologiques du site :
- Températures (moyennes mensuelles, maximales et minimales, nombre de jours de gel, etc.)
 - Précipitations (pluviométrie, nombre de jours de neige, nombre de jours de grêle, nombre de jours de brouillard, etc.)
 - Vent (intensité, fréquence et direction des vents – rose des vents)

Ces informations pourront être issues des stations Météo France les plus proches et/ou de sources de données plus locales.

III.2.2. RISQUES NATURELS

- ① L'étude de dangers doit lister les différents risques naturels identifiés dans la zone d'étude. En effet, ces risques naturels sont susceptibles de constituer des agresseurs potentiels pour les éoliennes et seront donc pris en compte dans l'analyse préliminaire des risques.
- *Sismicité* (zone de sismicité selon les décrets n°2010-1254 et n°2010-1255 du 22 octobre 2010, base de données de l'intensité des séismes enregistrés sur la ou les commune(s) concernée(s), etc.)
 - *Mouvements de terrain* (commune soumise aux aléas glissement de terrain, existence de cavités souterraines ou de risques miniers, etc.)
 - *Aléa retrait-gonflement des argiles*
 - *Foudre* (niveau kéraunique Nk – nombre de jours par an où le tonnerre a été entendu sur le site – et densité d'arcs de foudre Da par km² et par an sur la ou les commune(s) concernée(s), comparaison avec les valeurs moyennes nationales)
 - *Tempêtes* (recensement des principaux événements de vents forts enregistrés sur le site)
 - *Cyclones* (zones intertropicales uniquement)
 - *Incendies de forêts et de cultures* (recensement des principaux événements et risques enregistrés sur le site)
 - *Inondations* (recensement des crues et inondations enregistrées sur la ou les commune(s) concernée(s), zone inondable ou non, etc.)
 - Etc.

III.3. ENVIRONNEMENT MATÉRIEL

III.3.1. VOIES DE COMMUNICATION

- ① L'étude de dangers doit identifier l'ensemble des réseaux de communication présents dans les limites de la zone d'étude :
- Transport routier (routes, autoroutes, ouvrages d'art, etc.)

- Transport ferroviaire (voies de chemin de fer, gares, passages à niveau, etc.)
- Transport fluvial (cours d'eau navigables, canaux, écluses, etc.)
- Transport aérien (aéroports ou aérodromes, servitudes aéronautiques civiles et militaires, etc.)

Pour chacune des voies de communication identifiée dans la zone d'étude, il sera précisé la distance minimale par rapport à chaque éolienne, ainsi que, si possible, le type de transport et le trafic journalier (données généralement disponibles auprès des DDT / DDTM ou des gestionnaires de réseaux de transport). Une distinction sera faite entre les routes structurantes (trafic supérieur à 2000 véhicules par jour) et les routes non structurantes.

III.3.2. RÉSEAUX PUBLICS ET PRIVÉS

- ① L'étude de dangers recensera les principales installations publiques non enterrées présentes dans les limites de la zone d'étude :
 - Transport d'électricité (lignes électriques haute et très haute tension, postes électriques)
 - Canalisations de transport (gaz combustibles, hydrocarbures liquides ou liquéfiés et produits chimiques)
 - Réseaux d'assainissement (stations d'épuration)
 - Réseaux d'alimentation en eau potable (captages AEP, zones de protection des captages)
 - Etc.

III.3.3. AUTRES OUVRAGES PUBLICS

- ① Si d'autres ouvrages sont situés dans la zone d'étude, ils seront listés le cas échéant dans ce paragraphe (barrages, digues, châteaux d'eau, bassins de rétention, etc.).

III.4. CARTOGRAPHIE DE SYNTHÈSE

- ① En conclusion de ce chapitre de l'étude de dangers, une cartographie lisible pour chaque aérogénérateur permet d'identifier géographiquement les enjeux à protéger dans la zone d'étude :
 - Le nombre de personnes exposées par secteur (champs, routes, habitations...)
 - La localisation des biens, infrastructures et autres établissements

La méthode de comptage des enjeux humains dans chaque secteur est présentée en annexe 1. Elle se base sur la fiche n°1 de la circulaire du 10 mai 2010 relative aux règles méthodologiques applicables aux études de dangers.

IV. DESCRIPTION DE L'INSTALLATION

Ce chapitre a pour objectif de caractériser l'installation envisagée ainsi que son organisation et son fonctionnement, afin de permettre d'identifier les principaux potentiels de danger qu'elle représente (chapitre V), au regard notamment de la sensibilité de l'environnement décrit précédemment.

- ① Les différentes parties exposées ci-dessous sont conformes à l'usage en matière d'étude de dangers dans les installations classées. Pour les compléter et les adapter aux spécificités du site, le porteur de projet pourra se référer aux descriptions génériques présentées dans les parties suivantes de la trame et/ou ajouter toute information spécifique à son installation.

IV.1. CARACTÉRISTIQUES DE L'INSTALLATION

IV.1.1. CARACTÉRISTIQUES GÉNÉRALES D'UN PARC ÉOLIEN

Un parc éolien est une centrale de production d'électricité à partir de l'énergie du vent. Il est composé de plusieurs aérogénérateurs et de leurs annexes (cf. schéma du raccordement électrique au paragraphe IV.3.1) :

- Plusieurs éoliennes fixées sur une fondation adaptée, accompagnée d'une aire stabilisée appelée « plateforme » ou « aire de grutage »
 - Un réseau de câbles électriques enterrés permettant d'évacuer l'électricité produite par chaque éolienne vers le ou les poste(s) de livraison électrique (appelé « réseau inter-éolien »)
 - Un ou plusieurs poste(s) de livraison électrique, concentrant l'électricité des éoliennes et organisant son évacuation vers le réseau public d'électricité au travers du poste source local (point d'injection de l'électricité sur le réseau public)
 - Un réseau de câbles enterrés permettant d'évacuer l'électricité regroupée au(x) poste(s) de livraison vers le poste source (appelé « réseau externe » et appartenant le plus souvent au gestionnaire du réseau de distribution d'électricité)
 - Un réseau de chemins d'accès
 - Éventuellement des éléments annexes type mât de mesure de vent, aire d'accueil du public, aire de stationnement, etc.
- ① Selon la réglementation, une installation soumise à la rubrique 2980 des installations classées correspond à un parc éolien exploité par un seul et même exploitant. Dans un souci de simplification, nous emploierons indifféremment les termes « parc éolien » ou « installation » dans le présent guide technique.

❖ Éléments constitutifs d'un aérogénérateur

Au sens de l'arrêté du 26 août 2011 relatif aux installations de production d'électricité utilisant l'énergie mécanique du vent au sein d'une installation soumise à autorisation au titre de la rubrique 2980 de la législation des installations classées pour la protection de l'environnement, les aérogénérateurs (ou éoliennes) sont définis comme un dispositif mécanique destiné à convertir l'énergie du vent en électricité, composé des principaux

éléments suivants : un mât, une nacelle, le rotor auquel sont fixées les pales, ainsi que, le cas échéant, un transformateur.

Les aérogénérateurs se composent de trois principaux éléments :

- **Le rotor** qui est composé de trois pales (pour la grande majorité des éoliennes actuelles) construites en matériaux composites et réunies au niveau du moyeu. Il se prolonge dans la nacelle pour constituer l'arbre lent.
- **Le mât** est généralement composé de 3 à 4 tronçons en acier ou 15 à 20 anneaux de béton surmonté d'un ou plusieurs tronçons en acier. Dans la plupart des éoliennes, il abrite le transformateur qui permet d'élever la tension électrique de l'éolienne au niveau de celle du réseau électrique.
- **La nacelle** abrite plusieurs éléments fonctionnels :
 - le générateur transforme l'énergie de rotation du rotor en énergie électrique ;
 - le multiplicateur (certaines technologies n'en utilisent pas) ;
 - le système de freinage mécanique ;
 - le système d'orientation de la nacelle qui place le rotor face au vent pour une production optimale d'énergie ;
 - les outils de mesure du vent (anémomètre, girouette),
 - le balisage diurne et nocturne nécessaire à la sécurité aéronautique.

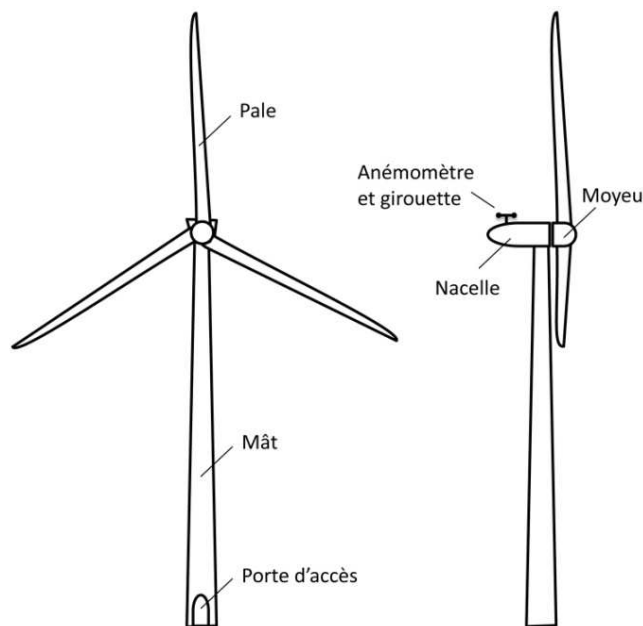

Figure 1 : Schéma simplifié d'un aérogénérateur

❖ Emprise au sol

Plusieurs emprises au sol sont nécessaires pour la construction et l'exploitation des parcs éoliens :

- **La surface de chantier** est une surface temporaire, durant la phase de construction, destinée aux manœuvres des engins et au stockage au sol des éléments constitutifs des éoliennes.
- **La fondation de l'éolienne** est recouverte de terre végétale. Ses dimensions exactes sont calculées en fonction des aérogénérateurs et des propriétés du sol.
- **La zone de surplomb ou de survol** correspond à la surface au sol au-dessus de laquelle les pales sont situées, en considérant une rotation à 360° du rotor par rapport à l'axe du mât.
- **La plateforme** correspond à une surface permettant le positionnement de la grue destinée au montage et aux opérations de maintenance liées aux éoliennes. Sa taille varie en fonction des éoliennes choisies et de la configuration du site d'implantation.

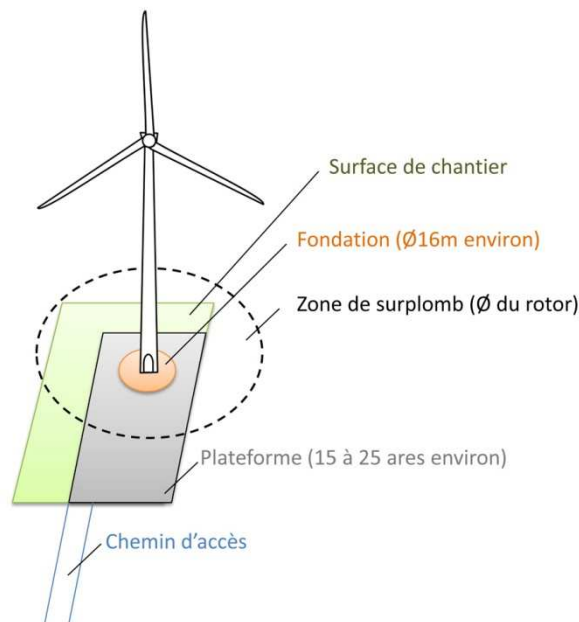

Figure 2 : Illustration des emprises au sol d'une éolienne

(Les dimensions sont données à titre d'illustration pour une éolienne d'environ 150m de hauteur totale)

❖ Chemins d'accès

Pour accéder à chaque aérogénérateur, des pistes d'accès sont aménagées pour permettre aux véhicules d'accéder aux éoliennes aussi bien pour les opérations de constructions du parc éolien que pour les opérations de maintenance liées à l'exploitation du parc éolien :

- L'aménagement de ces accès concerne principalement les chemins agricoles existants ;
- Si nécessaire, de nouveaux chemins sont créés sur les parcelles agricoles.

Durant la phase de construction et de démantèlement, les engins empruntent ces chemins pour acheminer les éléments constituant les éoliennes et de leurs annexes.

Durant la phase d'exploitation, les chemins sont utilisés par des véhicules légers (maintenance régulière) ou par des engins permettant d'importantes opérations de maintenance (ex : changement de pale).

❖ Autres installations

- ① Certains parcs éoliens peuvent aussi être constitués d'aires d'accueil pour informer le public, de parkings d'accès, de parcours pédagogiques, etc.

IV.1.2. ACTIVITÉ DE L'INSTALLATION

L'activité principale du parc éolien de *nom de l'installation* est la production d'électricité à partir de l'énergie mécanique du vent avec une hauteur (mât + nacelle) de *X* m. Cette installation est donc soumise à la rubrique 2980 des installations classées pour la protection de l'environnement.

IV.1.3. COMPOSITION DE L'INSTALLATION

Le parc éolien de *nom de l'installation* est composé de *X* aérogénérateurs et de *X* poste(s) de livraison. Chaque aérogénérateur a une hauteur de moyeu de *X* mètres (soit une hauteur de mât de *X* mètres au sens de la réglementation ICPE) et un diamètre de rotor de *X* mètres, soit une hauteur totale en bout de pale de *X* mètres.

- ① S'il existe plusieurs hauteurs d'éoliennes au sein d'une même installation, les dimensions caractéristiques (hauteur de moyeu, hauteur mât + nacelle, diamètre de rotor, hauteur totale) seront indiquées dans des colonnes supplémentaires dans le tableau ci-dessous.

Le tableau suivant indique les coordonnées géographiques des aérogénérateurs et du (des) poste(s) de livraison :

Numéro de l'éolienne	Longitude (X)	Latitude (Y)	Altitude en mètres NGF

- ① Insérer ici un plan détaillé de l'installation présentant l'emplacement des aérogénérateurs, du ou des poste(s) de livraison, des plateformes, des chemins d'accès et des câbles électriques enterrés.

IV.2. FONCTIONNEMENT DE L'INSTALLATION

IV.2.1. PRINCIPE DE FONCTIONNEMENT D'UN AÉROGÉNÉRATEUR

Les instruments de mesure de vent placés au-dessus de la nacelle conditionnent le fonctionnement de l'éolienne. Grâce aux informations transmises par **la girouette** qui détermine la direction du vent, le rotor se positionnera pour être continuellement face au vent.

Les pales se mettent en mouvement lorsque **l'anémomètre** (positionné sur la nacelle) indique une vitesse de vent d'environ 10 km/h et c'est seulement à partir de 12 km/h que l'éolienne peut être couplée au réseau électrique. Le rotor et l'arbre dit «lent» transmettent alors l'énergie mécanique à basse vitesse (entre 5 et 20 tr/min) aux engrenages du multiplicateur, dont l'arbre dit «rapide» tourne environ 100 fois plus vite que l'arbre lent. Certaines éoliennes

sont dépourvues de multiplicateur et la génératrice est entraînée directement par l'arbre « lent » lié au rotor. La génératrice transforme l'énergie mécanique captée par les pales en énergie électrique.

La puissance électrique produite varie en fonction de la vitesse de rotation du rotor. Dès que le vent atteint environ 50 km/h à hauteur de nacelle, l'éolienne fournit sa puissance maximale. Cette puissance est dite « nominale ».

Pour un aérogénérateur de 2,5 MW par exemple, la production électrique atteint 2 500 kWh dès que le vent atteint environ 50 km/h. L'électricité produite par la génératrice correspond à un courant alternatif de fréquence 50 Hz avec une tension de 400 à 690 V. La tension est ensuite élevée jusqu'à 20 000 V par un transformateur placé dans chaque éolienne pour être ensuite injectée dans le réseau électrique public.

Lorsque la mesure de vent, indiquée par l'anémomètre, atteint des vitesses de plus de 100 km/h (variable selon le type d'éoliennes), l'éolienne cesse de fonctionner pour des raisons de sécurité. Deux systèmes de freinage permettront d'assurer la sécurité de l'éolienne :

- le premier par la mise en drapeau des pales, c'est-à-dire un freinage aérodynamique : les pales prennent alors une orientation parallèle au vent ;
- le second par un frein mécanique sur l'arbre de transmission à l'intérieur de la nacelle.

- ① Ce paragraphe pourra faire l'objet d'une synthèse sous forme d'un tableau du découpage fonctionnel de l'installation, dont un exemple est présenté ci-dessous :

Élément de l'installation	Fonction	Caractéristiques
Fondation	Ancrer et stabiliser l'éolienne dans le sol	...
Mât	Supporter la nacelle et le rotor	...
Nacelle	Supporter le rotor Abriter le dispositif de conversion de l'énergie mécanique en électricité (génératrice, etc.) ainsi que les dispositifs de contrôle et de sécurité	...
Rotor / pales	Capter l'énergie mécanique du vent et la transmettre à la génératrice	...
Transformateur	Elever la tension de sortie de la génératrice avant l'acheminement du courant électrique par le réseau	...
Poste de livraison	Adapter les caractéristiques du courant électrique à l'interface entre le réseau privé et le réseau public	...
...

- ① Ce tableau précisera notamment les tensions électriques dans les différentes parties de l'installation (éolienne, transformateur, câbles souterrains, poste de livraison...).

IV.2.2. SÉCURITÉ DE L'INSTALLATION

- ① L'objectif de ce paragraphe est de montrer que l'installation respecte la réglementation en vigueur en matière de sécurité.

Le porteur de projet justifiera en particulier que son installation est conforme aux prescriptions de l'arrêté ministériel relatif aux installations soumises à autorisation au titre de la rubrique 2980 des installations classées relatives à la sécurité de l'installation. De même, les principales normes et certifications applicables à l'installation seront précisées par le porteur de projet. Enfin, l'exploitant pourra décrire de manière sommaire l'organisation des services de secours en cas d'accident.

La description des différents systèmes de sécurité de l'installation sera effectuée au stade de l'analyse préliminaire des risques, dans la partie VII.6 de l'étude de dangers.

IV.2.3. OPÉRATIONS DE MAINTENANCE DE L'INSTALLATION

- ① L'objectif de ce paragraphe est de décrire les opérations de maintenance prévues par l'exploitant, qu'il s'agisse de maintenance préventive ou curative.

Le porteur de projet montrera en particulier que l'installation est conforme aux prescriptions de l'arrêté ministériel relatif aux installations soumises à autorisation au titre de la rubrique 2980 des installations classées (9) en matière d'exploitation.

Il apportera une description succincte des opérations de maintenance telles qu'elles seront établies à partir de la mise en service du parc éolien. Des informations plus détaillées pourront être fournies à l'inspection des installations classées au moment de la mise en service du parc éolien.

IV.2.4. STOCKAGE ET FLUX DE PRODUITS DANGEREUX

Conformément à l'article 16 de l'arrêté du 26 août 2011, aucun matériel inflammable ou combustible ne sera stocké dans les éoliennes du parc de *nom de l'installation*.

IV.3. FONCTIONNEMENT DES RÉSEAUX DE L'INSTALLATION

① L'étude de dangers détaillera la nature, les caractéristiques et l'organisation des réseaux électriques de l'installation :

- Tracés des câbles de liaison inter-éoliennes
- Tracés des câbles de liaison jusqu'au(x) poste(s) de livraison
- Caractéristiques des liaisons souterraines (profondeur d'enfouissement, type de câble, tension, etc.)
- Etc.

Les caractéristiques et l'organisation du système électrique interne aux éoliennes (entre la génératrice et le transformateur) ne seront pas traitées dans ce paragraphe car elles l'ont déjà été précédemment (paragraphe IV.2.2).

Le porteur de projet pourra se référer à la description générique d'un parc éolien ou à tout autre document technique fourni par les constructeurs d'aérogénérateurs. Les caractéristiques des réseaux électriques devront respecter les normes en vigueur.

IV.3.1. RACCORDEMENT ÉLECTRIQUE

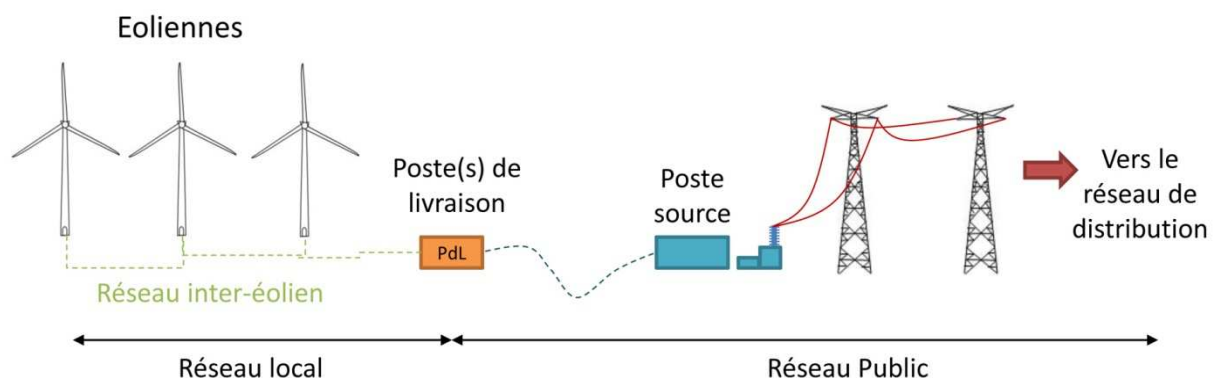

Figure 3 : Raccordement électrique des installations

❖ Réseau inter-éolien

Le réseau inter-éolien permet de relier le transformateur, intégré ou non dans le mât de chaque éolienne², au point de raccordement avec le réseau public. Ce réseau comporte également une liaison de télécommunication qui relie chaque éolienne au terminal de télésurveillance. Ces câbles constituent le réseau interne de la centrale éolienne, ils sont tous enfouis à une profondeur minimale de 80 cm.

❖ Poste de livraison

Le poste de livraison est le nœud de raccordement de toutes les éoliennes avant que l'électricité ne soit injectée dans le réseau public. Certains parcs éoliens, par leur taille, peuvent posséder plusieurs postes de livraison, voire se raccorder directement sur un poste source, qui assure la liaison avec le réseau de transport d'électricité (lignes haute tension).

La localisation exacte des emplacements des postes de livraison est fonction de la proximité du réseau inter-éolien et de la localisation du poste source vers lequel l'électricité est ensuite acheminée.

❖ Réseau électrique externe

Le réseau électrique externe relie le ou les postes de livraison avec le poste source (réseau public de transport d'électricité). Ce réseau est réalisé par le gestionnaire du réseau de distribution (généralement ERDF- Électricité Réseau Distribution France). Il est lui aussi entièrement enterré.

IV.3.2. AUTRES RÉSEAUX

Le parc éolien de *nom de l'installation* ne comporte aucun réseau d'alimentation en eau potable ni aucun réseau d'assainissement. De même, les éoliennes ne sont reliées à aucun réseau de gaz.

① Dans les cas particuliers où l'installation est équipée de réseaux d'eau, d'assainissement ou de gaz, le porteur de projet devra préciser l'organisation et les caractéristiques de ces réseaux.

V. IDENTIFICATION DES POTENTIELS DE DANGERS DE L'INSTALLATION

Ce chapitre de l'étude de dangers a pour objectif de mettre en évidence les éléments de l'installation pouvant constituer un danger potentiel, que ce soit au niveau des éléments constitutifs des éoliennes, des produits contenus dans l'installation, des modes de fonctionnement, etc.

L'ensemble des causes externes à l'installation pouvant entraîner un phénomène dangereux, qu'elles soient de nature environnementale, humaine ou matérielle, seront traitées dans l'analyse de risques.

V.1. POTENTIELS DE DANGERS LIÉS AUX PRODUITS

² Si le transformateur n'est pas intégré au mât de l'éolienne, il est situé à l'extérieur du mât, à proximité immédiate, dans un local fermé.

L'activité de production d'électricité par les éoliennes ne consomme pas de matières premières, ni de produits pendant la phase d'exploitation. De même, cette activité ne génère pas de déchet, ni d'émission atmosphérique, ni d'effluent potentiellement dangereux pour l'environnement.

Les produits identifiés dans le cadre du parc éolien de *nom de l'installation* sont utilisés pour le bon fonctionnement des éoliennes, leur maintenance et leur entretien :

- Produits nécessaires au bon fonctionnement des installations (graisses et huiles de transmission, huiles hydrauliques pour systèmes de freinage...), qui une fois usagés sont traités en tant que déchets industriels spéciaux
- Produits de nettoyage et d'entretien des installations (solvants, dégraissants, nettoyants...) et les déchets industriels banals associés (pièces usagées non souillées, cartons d'emballage...)

Conformément à l'article 16 de l'arrêté du 26 août 2011 relatif aux installations éoliennes soumises à autorisation, aucun produit inflammable ou combustible n'est stocké dans les aérogénérateurs ou le(s) poste(s) de livraison.

① Compte tenu de la nature et des volumes des produits présents dans les aérogénérateurs, l'exploitant pourra se limiter à une description générale des produits utilisés et des dangers associés. Cependant, il devra apporter des détails sur ces produits au moment de la mise en service de l'installation.

V.2. POTENTIELS DE DANGERS LIÉS AU FONCTIONNEMENT DE L'INSTALLATION

Les dangers liés au fonctionnement du parc éolien de *nom de l'installation* sont de cinq types :

- Chute d'éléments de l'aérogénérateur (boulons, morceaux d'équipements, etc.)
- Projection d'éléments (morceaux de pale, brides de fixation, etc.)
- Effondrement de tout ou partie de l'aérogénérateur
- Echauffement de pièces mécaniques
- Courts-circuits électriques (aérogénérateur ou poste de livraison).

Ces dangers potentiels sont recensés dans le tableau suivant :

Installation ou système	Fonction	Phénomène redouté	Danger potentiel
Système de transmission	Transmission d'énergie mécanique	Survitesse	Echauffement des pièces mécaniques et flux thermique
Pale	Prise au vent	Bris de pale ou chute de pale	Energie cinétique d'éléments de pales
Aérogénérateur	Production d'énergie électrique à partir d'énergie éolienne	Effondrement	Energie cinétique de chute
Poste de livraison, intérieur de l'aérogénérateur	Réseau électrique	Court-circuit interne	Arc électrique

Installation ou système	Fonction	Phénomène redouté	Danger potentiel
Nacelle	Protection des équipements destinés à la production électrique	Chute d'éléments	Energie cinétique de projection
Rotor	Transformer l'énergie éolienne en énergie mécanique	Projection d'objets	Energie cinétique des objets
Nacelle	Protection des équipements destinés à la production électrique	Chute de nacelle	Energie cinétique de chute

- ① Ce tableau recense de manière générique les dangers potentiels d'une éolienne. Si des dispositions particulières existent sur les aérogénérateurs, l'exploitant doit compléter ce tableau pour les prendre en compte. De plus, dans ce tableau il ne faut pas confondre « Danger potentiel » et « Accident redouté ». La notion d'accident est traitée dans la partie VII de l'étude de dangers.

V.3. RÉDUCTION DES POTENTIELS DE DANGERS À LA SOURCE

V.3.1. PRINCIPALES ACTIONS PRÉVENTIVES

Cette partie explique les choix qui ont été effectués par le porteur de projet au cours de la conception du projet pour réduire les potentiels de danger identifiés et garantir une sécurité optimale de l'installation.

- ① L'étude de dangers devra justifier ici les choix techniques effectués par l'exploitant selon les axes suivants :
- Choix de l'emplacement des installations / possibilité de les placer à une distance plus importante des enjeux potentiels
 - Choix des caractéristiques des éoliennes (type d'aérogénérateur, hauteur, diamètre de rotor, vitesse de rotation...)
- ① Cette partie pourra reprendre des éléments de l'étude d'impact.

V.3.2. UTILISATION DES MEILLEURES TECHNIQUES DISPONIBLES

L'Union Européenne a adopté un ensemble de règles communes au sein de la directive 96/61/CE du 24 septembre 1996 relative à la prévention et à la réduction intégrées de la pollution, dite directive IPPC (« Integrated Pollution Prevention and Control »), afin d'autoriser et de contrôler les installations industrielles.

Pour l'essentiel, la directive IPPC vise à minimiser la pollution émanant de différentes sources industrielles dans toute l'Union Européenne. Les exploitants des installations industrielles relevant de l'annexe I de la directive IPPC doivent obtenir des autorités des Etats-membres une autorisation environnementale avant leur mise en service.

Les installations éoliennes, ne consommant pas de matières premières et ne rejetant aucune émission dans l'atmosphère, ne sont pas soumises à cette directive.

VI. ANALYSE DES RETOURS D'EXPÉRIENCE

- ① L'objectif de ce chapitre de l'étude de dangers est de rappeler les différents incidents et accidents qui sont survenus dans la filière éolienne, afin d'en faire une synthèse en vue de l'analyse des risques pour l'installation et d'en tirer des enseignements pour une meilleure maîtrise du risque dans les parcs éoliens.

Il n'existe actuellement aucune base de données officielle recensant l'accidentologie dans la filière éolienne. Néanmoins, il a été possible d'analyser les informations collectées en France et dans le monde par plusieurs organismes divers (associations, organisations professionnelles, littérature spécialisées, etc.). Ces bases de données sont cependant très différentes tant en termes de structuration des données qu'en termes de détail de l'information.

L'analyse des retours d'expérience vise donc ici à faire émerger des typologies d'accident rencontrés tant au niveau national qu'international. Ces typologies apportent un éclairage sur les scénarios les plus rencontrés. D'autres informations sont également utilisées dans la partie VIII. pour l'analyse détaillée des risques.

VI.1. INVENTAIRE DES ACCIDENTS ET INCIDENTS EN FRANCE

Un inventaire des incidents et accidents en France a été réalisé afin d'identifier les principaux phénomènes dangereux potentiels pouvant affecter le parc éolien de *nom de l'installation*. Cet inventaire se base sur le retour d'expérience de la filière éolienne tel que présenté dans le guide technique de conduite de l'étude de dangers (mars 2012).

- ① L'exploitant pourra se baser sur ce recensement et y ajouter, si nécessaire, les événements plus récents pouvant modifier l'analyse du retour d'expérience effectuée précédemment.
- ① D'autre part, la base de données ARIA rassemble les informations sur les accidents technologiques en France. En particulier, elle regroupe les accidents survenus dans les installations classées pour la protection de l'environnement. Cette base de données est accessible à l'adresse suivante : <http://www.aria.developpement-durable.gouv.fr>.

Plusieurs sources ont été utilisées pour effectuer le recensement des accidents et incidents au niveau français. Il s'agit à la fois de sources officielles, d'articles de presse locale ou de bases de données mises en place par des associations :

- Rapport du Conseil Général des Mines (juillet 2004)
- Base de données ARIA du Ministère du Développement Durable
- Communiqués de presse du SER-FEE et/ou des exploitants éoliens
- Site Internet de l'association « Vent de Colère »
- Site Internet de l'association « Fédération Environnement Durable »
- Articles de presse divers
- Données diverses fournies par les exploitants de parcs éoliens en France

Dans le cadre de ce recensement, il n'a pas été réalisé d'enquête exhaustive directe auprès des exploitants de parcs éoliens français. Cette démarche pourrait augmenter le nombre d'incidents recensés, mais cela concernerait essentiellement les incidents les moins graves.

Dans l'état actuel, la base de données élaborée par le groupe de travail de SER/FEE ayant élaboré le guide technique d'élaboration de l'étude de dangers dans le cadre des parcs éoliens apparaît comme représentative des incidents majeurs ayant affecté le parc éolien français depuis l'année 2000. L'ensemble de ces sources permet d'arriver à un inventaire aussi complet que possible des incidents survenus en France. Un total de 37 incidents a pu être recensé entre 2000 et début 2012 (voir tableau détaillé en annexe). Ce tableau de travail a été validé par les membres du groupe de travail précédemment mentionné.

Il apparaît dans ce recensement que les aérogénérateurs accidentés sont principalement des modèles anciens ne bénéficiant généralement pas des dernières avancées technologiques.

Le graphique suivant montre la répartition des événements accidentels et de leurs causes premières sur le parc d'aérogénérateur français entre 2000 et 2011. Cette synthèse exclut les accidents du travail (maintenance, chantier de construction, etc.) et les événements qui n'ont pas conduit à des effets sur les zones autour des aérogénérateurs. Dans ce graphique sont présentés :

- La répartition des événements effondrement, rupture de pale, chute de pale, chute d'éléments et incendie, par rapport à la totalité des accidents observés en France. Elles sont représentées par des histogrammes de couleur foncée ;
- La répartition des causes premières pour chacun des événements décrits ci-dessus. Celle-ci est donnée par rapport à la totalité des accidents observés en France. Elles sont représentées par des histogrammes de couleur claire.

Répartition des événements accidentels et de leurs causes premières sur le parc d'aérogénérateur français entre 2000 et 2011

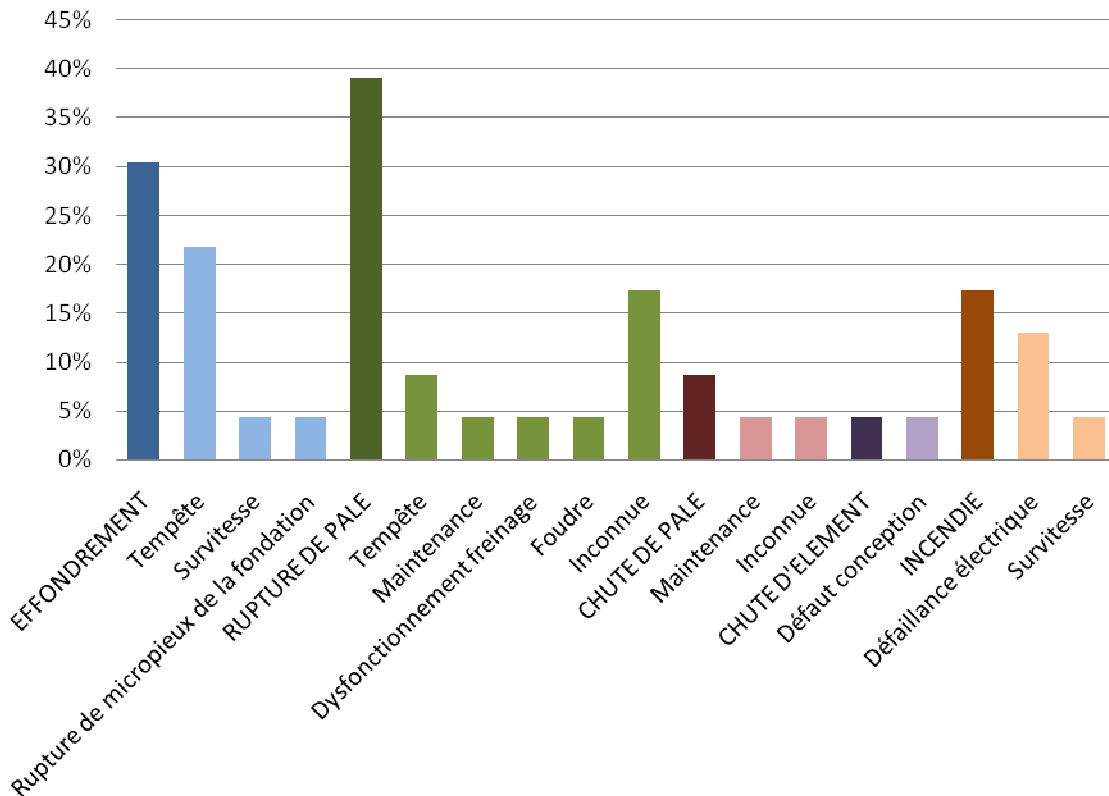

Par ordre d'importance, les accidents les plus recensés sont les ruptures de pale, les effondrements, les incendies, les chutes de pale et les chutes des autres éléments de l'éolienne. La principale cause de ces accidents est les tempêtes.

VI.2. INVENTAIRE DES ACCIDENTS ET INCIDENTS À L'INTERNATIONAL

Un inventaire des incidents et accidents à l'international a également été réalisé. Il se base lui aussi sur le retour d'expérience de la filière éolienne fin 2010.

① [L'exploitant pourra se baser sur ce recensement et y ajouter, si nécessaire, les événements plus récents pouvant modifier l'analyse du retour d'expérience effectuée précédemment.](#)

La synthèse ci-dessous provient de l'analyse de la base de données réalisée par l'association Caithness Wind Information Forum (CWIF). Sur les 994 accidents décrits dans la base de données au moment de sa consultation par le groupe de travail précédemment mentionné, seuls 236 sont considérés comme des « accidents majeurs ». Les autres concernant plutôt des accidents du travail, des presque-accidents, des incidents, etc. et ne sont donc pas pris en compte dans l'analyse suivante.

Le graphique suivant montre la répartition des événements accidentels par rapport à la totalité des accidents analysés.

Répartition des événements accidentels dans le monde entre 2000 et 2011

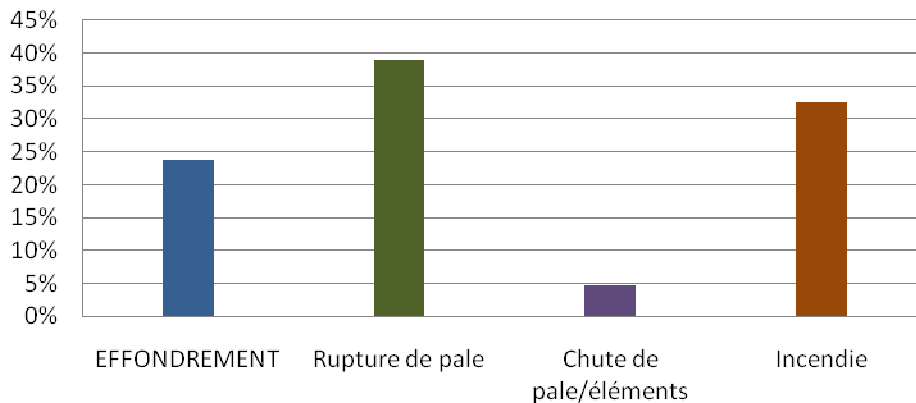

Ci-après, est présenté le recensement des causes premières pour chacun des événements accidentels recensés (données en répartition par rapport à la totalité des accidents analysés).

Répartition des causes premières d'effondrement

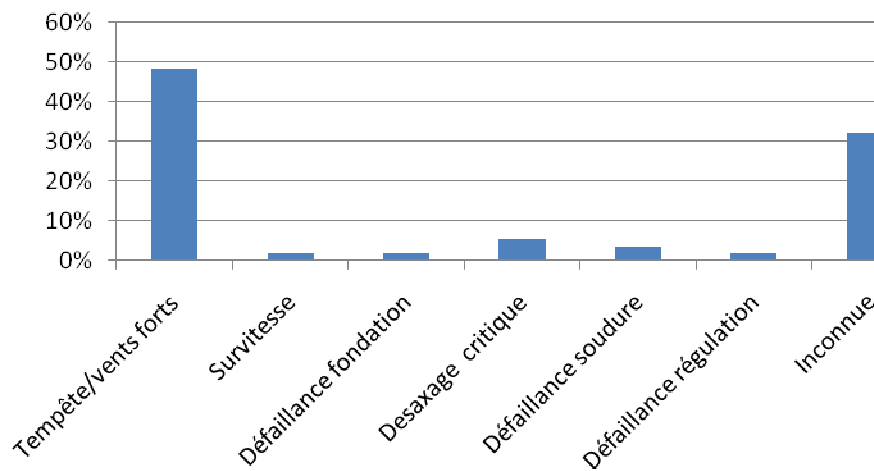

Répartition des causes premières de rupture de pale

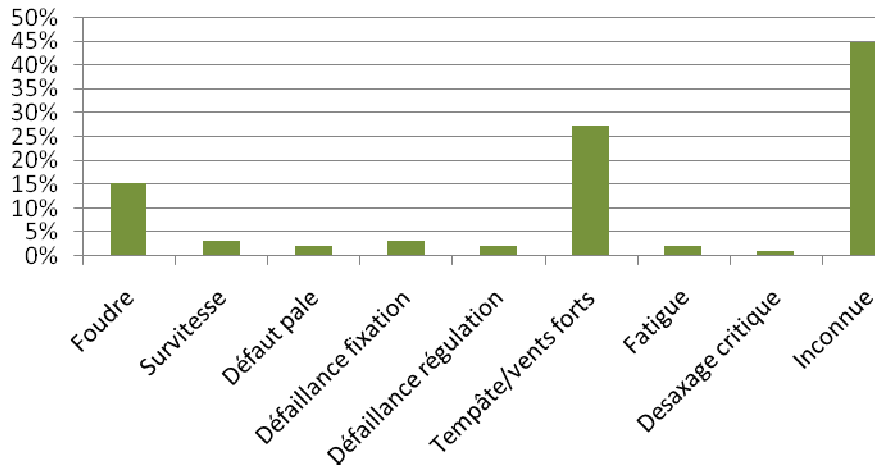

Répartition des causes premières d'incendie

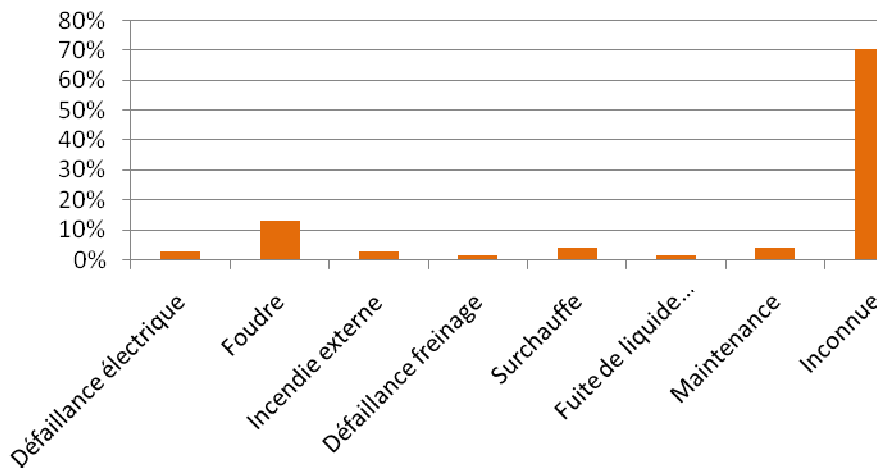

Tout comme pour le retour d'expérience français, ce retour d'expérience montre l'importance des causes « tempêtes et vents forts » dans les accidents. Il souligne également le rôle de la foudre dans les accidents.

VI.3. INVENTAIRE DES ACCIDENTS MAJEURS SURVENUS SUR LES SITES DE L'EXPLOITANT

- ① [Uniquement en cas d'extension d'une installation existante ou de révision de l'étude de dangers](#), le porteur de projet devra réaliser une synthèse des accidents majeurs qui sont survenus sur ses installations, ainsi que les enseignements qui ont été tirés de ces accidents et incidents.

Zone d'effet	Événement initiateur	Phénomène redouté	Enseignements
--------------	----------------------	-------------------	---------------

			tirés
...

VI.4. SYNTHÈSE DES PHÉNOMÈNES DANGEREUX REDOUTÉS ISSUS DU RETOUR D'EXPÉRIENCE

VI.4.1. ANALYSE DE L'ÉVOLUTION DES ACCIDENTS EN FRANCE

A partir de l'ensemble des phénomènes dangereux qui ont été recensés, il est possible d'étudier leur évolution en fonction du nombre d'éoliennes installées.

La figure ci-dessous montre cette évolution et il apparaît clairement que le nombre d'incidents n'augmente pas proportionnellement au nombre d'éoliennes installées. Depuis 2005, l'énergie éolienne s'est en effet fortement développée en France, mais le nombre d'incidents par an reste relativement constant.

Cette tendance s'explique principalement par un parc éolien français assez récent, qui utilise majoritairement des éoliennes de nouvelle génération, équipées de technologies plus fiables et plus sûres.

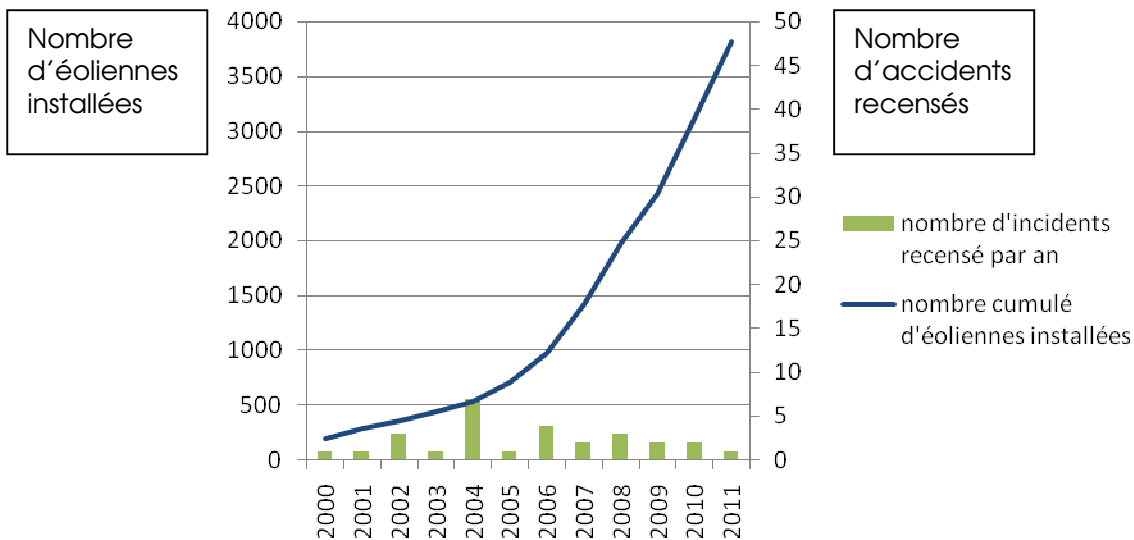

Figure 4 : Evolution du nombre d'incidents annuels en France et nombre d'éoliennes installées
On note bien l'essor de la filière française à partir de 2005, alors que le nombre d'accident reste relativement constant

VI.4.2. ANALYSE DES TYPOLOGIES D'ACCIDENTS LES PLUS FRÉQUENTS

Le retour d'expérience de la filière éolienne française et internationale permet d'identifier les principaux événements redoutés suivants :

- Effondrements
- Ruptures de pales
- Chutes de pales et d'éléments de l'éolienne
- Incendie

VI.5. LIMITES D'UTILISATION DE L'ACCIDENTOLOGIE

- ① Ces retours d'expérience doivent être pris avec précaution. Ils comportent notamment les biais suivants :
- La non-exhaustivité des événements : ce retour d'expérience, constitué à partir de sources variées, ne provient pas d'un système de recensement organisé et systématique. Dès lors certains événements ne sont pas reportés. En particulier, les événements les moins spectaculaires peuvent être négligés : chutes d'éléments, projections et chutes de glace ;
 - La non-homogénéité des aérogénérateurs inclus dans ce retour d'expérience : les aérogénérateurs observés n'ont pas été construits aux mêmes époques et ne mettent pas en œuvre les mêmes technologies. Les informations sont très souvent manquantes pour distinguer les différents types d'aérogénérateurs (en particulier concernant le retour d'expérience mondial) ;
 - Les importantes incertitudes sur les causes et sur la séquence qui a mené à un accident : de nombreuses informations sont manquantes ou incertaines sur la séquence exacte des accidents ;

L'analyse du retour d'expérience permet ainsi de dégager de grandes tendances, mais à une échelle détaillée, elle comporte de nombreuses incertitudes.

VII. ANALYSE PRÉLIMINAIRE DES RISQUES

- ① L'objectif de cette partie est de guider le lecteur dans la réalisation de sa propre analyse de risque. Les outils d'analyse des risques sont nombreux (ex : AMDEC, APR, HAZOP, etc.). Le présent guide propose l'utilisation de la méthode APR qui est souple d'utilisation, adaptée et plus facile à mettre en œuvre et à instruire dans le contexte des éoliennes.

VII.1. OBJECTIF DE L'ANALYSE PRÉLIMINAIRE DES RISQUES

L'analyse des risques a pour objectif principal d'identifier les scénarios d'accident majeurs et les mesures de sécurité qui empêchent ces scénarios de se produire ou en limitent les effets. Cet objectif est atteint au moyen d'une identification de tous les scénarios d'accident potentiels pour une installation (ainsi que des mesures de sécurité) basée sur un questionnement systématique des causes et conséquences possibles des événements accidentels, ainsi que sur le retour d'expérience disponible.

Les scénarios d'accident sont ensuite hiérarchisés en fonction de leur intensité et de l'étendue possible de leurs conséquences. Cette hiérarchisation permet de « filtrer » les scénarios d'accident qui présentent des conséquences limitées et les scénarios d'accident majeurs – ces derniers pouvant avoir des conséquences sur les personnes.

- ① Le tableau d'analyse des risques proposé dans ce chapitre constitue une analyse générique pour les éoliennes. Lors de la réalisation de son étude de dangers, l'exploitant veillera à vérifier son applicabilité à son site et si nécessaire à le compléter et/ou à l'amender.

VII.2. RECENSEMENT DES ÉVÉNEMENTS INITIATEURS EXCLUS DE L'ANALYSE DES RISQUES

- ① Plusieurs événements initiateurs peuvent être exclus de l'analyse préliminaire des risques, soit parce que ces exclusions sont prévues dans la circulaire du 10 mai 2010 relative à la méthodologie applicable aux études de dangers, soit parce que les conséquences de cet événement seront largement supérieures aux conséquences de l'accident qu'il entraînerait sur l'éolienne.

Conformément à la circulaire du 10 mai 2010, les événements initiateurs (ou agressions externes) suivants sont exclus de l'analyse des risques :

- chute de météorite
- séisme d'amplitude supérieure aux séismes maximums de référence éventuellement corrigés de facteurs, tels que définis par la réglementation applicable aux installations classées considérées
- crues d'amplitude supérieure à la crue de référence, selon les règles en vigueur
- événements climatiques d'intensité supérieure aux événements historiquement connus ou prévisibles pouvant affecter l'installation, selon les règles en vigueur
- chute d'avion hors des zones de proximité d'aéroport ou aérodrome (rayon de 2 km des aéroports et aérodromes)
- rupture de barrage de classe A ou B au sens de l'article R.214-112 du Code de l'environnement ou d'une digue de classe A, B ou C au sens de l'article R. 214-113 du même code
- actes de malveillance

D'autre part, plusieurs autres agressions externes qui ont été détaillées dans l'état initial peuvent être exclues de l'analyse préliminaire des risques car les conséquences propres de ces événements, en termes de gravité et d'intensité, sont largement supérieures aux conséquences potentielles de l'accident qu'ils pourraient entraîner sur les aérogénérateurs. Le risque de sur-accident lié à l'éolienne est considéré comme négligeable dans le cas des événements suivants :

- inondations ;
- séismes d'amplitude suffisante pour avoir des conséquences notables sur les infrastructures ;
- incendies de cultures ou de forêts ;
- pertes de confinement de canalisations de transport de matières dangereuses ;
- explosions ou incendies générés par un accident sur une activité voisine de l'éolienne.

- ① Dans le cas où l'environnement de l'installation présente des spécificités en termes de risques naturels ou industriels similaires à ceux listés ci-dessus (c'est-à-dire pour lequel on peut considérer que le risque de sur-accident est négligeable), ces événements seront ajoutés par l'exploitant.

VII.3. RECENSEMENT DES AGRESSIONS EXTERNES POTENTIELLES

- ① La première étape de l'analyse des risques consiste à recenser les « agressions externes potentielles ». Ces agressions provenant d'une activité ou de l'environnement extérieur sont des événements susceptibles d'endommager ou de détruire les aérogénérateurs de manière à initier un accident qui peut à son tour impacter des personnes. Par exemple,

un séisme peut endommager les fondations d'une éolienne et conduire à son effondrement.

Traditionnellement, deux types d'agressions externes sont identifiés :

- les agressions externes liées aux activités humaines ;
- les agressions externes liées à des phénomènes naturels.

Les tableaux suivants constituent une synthèse des agressions externes identifiées par le groupe de travail à l'origine du présent guide. Les porteurs de projet sont invités à indiquer si leurs aérogénérateurs sont soumis à ces agressions potentielles en complétant les tableaux ci-dessous.

VII.3.1. AGRSSION EXTERNES LIÉES AUX ACTIVITÉS HUMAINES

Le tableau ci-dessous synthétise les principales agressions externes liées aux activités humaines :

- ① Dans ce tableau, le porteur de projet est invité, si cela est applicable, à fournir une estimation des distances minimales séparant chaque aérogénérateur de la source de l'agression potentielle. Seules les agressions externes liées aux activités humaines présentes dans un rayon de 200 m (distance à partir de laquelle l'activité considérée ne constitue plus un agresseur potentiel) seront recensées ici, à l'exception de la présence des aérodromes qui sera reportée lorsque ceux-ci sont implantés dans un rayon de 2 km et des autres aérogénérateurs qui seront reportés dans un rayon de 500 mètres.

Infrastructur e	Fonction	Evénement redouté	Danger potentiel	Périmètre	Distance par rapport au mât des éoliennes				
					E1	E2	E3	E4	...
Voies de circulation	Transport	Accident entraînant la sortie de voie d'un ou plusieurs véhicules	Energie cinétique des véhicules et flux thermiques	200 m					
Aérodrome	Transport aérien	Chute d'aéronef	Energie cinétique de l'aéronef, flux thermique	2000 m					
Ligne THT	Transport d'électricité	Rupture de câble	Arc électrique, surtensions	200 m					

					Distance par rapport au mât des éoliennes				
Autres aérogénérateurs	Production d'électricité	Accident générant des projections d'éléments	Energie cinétique des éléments projetés	500 m					

- ① Si d'autres agressions externes potentielles existent sur le site d'implantation, elles seront détaillées par le porteur de projet dans son étude de dangers.

VII.3.2. AGRESSIONS EXTERNES LIÉES AUX PHÉNOMÈNES NATURELS

Le tableau ci-dessous synthétise les principales agressions externes liées aux phénomènes naturels :

- ① Dans ce tableau, l'exploitant est invité, si cela est applicable et si les données sont disponibles, à indiquer l'intensité de l'agression à laquelle l'aérogénérateur est soumis.

Agression externe	Intensité
Vents et tempête	Spécifier l'intensité maximale des vents observée dans le secteur. Préciser si l'emplacement est compris dans une zone affectée par des cyclones tropicaux.
Foudre	Rappeler le respect de la norme IEC 61 400-24 (Juin 2010) ou EN 62 305 – 3 (Décembre 2006)
Glissement de sols/ affaissement miniers	Si applicable, spécifier l'intensité du phénomène.

- ① Comme il a été précisé précédemment, les agressions externes liées à des inondations, à des incendies de forêt ou de cultures ou à des séismes ne sont pas considérées dans ce tableau dans le sens où les dangers qu'elles pourraient entraîner sont largement inférieurs aux dommages causés par le phénomène naturel lui-même.

Le cas spécifique des effets directs de la foudre et du risque de « tension de pas » n'est pas traité dans l'analyse des risques et dans l'étude détaillée des risques dès lors qu'il est vérifié que la norme IEC 61 400-24 (Juin 2010) ou la norme EN 62 305-3 (Décembre 2006) est respectée. Ces conditions sont reprises dans la fonction de sécurité n°6 ci-après.

En ce qui concerne la foudre, on considère que le respect des normes rend le risque d'effet direct de la foudre négligeable (risque électrique, risque d'incendie, etc.). En effet, le système de mise à la terre permet d'évacuer l'intégralité du courant de foudre. Cependant, les conséquences indirectes de la foudre, comme la possible fragilisation progressive de la pale, sont prises en compte dans les scénarios de rupture de pale.

VII.4. SCÉNARIOS ÉTUDIÉS DANS L'ANALYSE PRÉLIMINAIRE DES RISQUES

- ① Après avoir recensé, dans un premier temps, les potentiels de danger des installations, qu'ils soient constitués par des substances dangereuses ou des équipements dangereux (voir paragraphes V.1 et V.2), l'APR doit identifier l'ensemble des séquences

accidentelles et phénomènes dangereux associés pouvant déclencher la libération du danger.

Le tableau ci-dessous présente une proposition d'analyse générique des risques. Celui-ci est construit de la manière suivante :

- une description des causes et de leur séquençage (*événements initiateurs* et *événements intermédiaires*) ;
- une description des *événements redoutés centraux* qui marquent la partie incontrôlée de la séquence d'accident ;
- une description des *fonctions de sécurité* permettant de prévenir l'événement redouté central ou de limiter les effets du phénomène dangereux ;
- une description des *phénomènes dangereux* dont les effets sur les personnes sont à l'origine d'un accident
- une évaluation préliminaire de la zone d'effets attendue de l ces événements

L'échelle utilisée pour l'évaluation de l'intensité des événements a été adaptée au cas des éoliennes :

- « 1 » correspond à un phénomène limité ou se cantonnant au surplomb de l'éolienne ;
- « 2 » correspond à une intensité plus importante et impactant potentiellement des personnes autour de l'éolienne.

Les différents scénarios listés dans le tableau générique de l'APR sont regroupés et numérotés par thématique, en fonction des typologies d'événement redoutés centraux identifiés grâce au retour d'expérience groupe de travail précédemment cité (« G » pour les scénarios concernant la glace, « I » pour ceux concernant l'incendie, « F » pour ceux concernant les fuites, « C » pour ceux concernant la chute d'éléments de l'éolienne, « P » pour ceux concernant les risques de projection, « E » pour ceux concernant les risques d'effondrement).

N°	Evénement initiateur	Evénement intermédiaire	Evénement redouté central	Fonction de sécurité (intitulé générique)	Phénomène dangereux	Qualification de la zone d'effet
----	----------------------	-------------------------	---------------------------	---	---------------------	----------------------------------

N°	Evénement initiateur	Evénement intermédiaire	Evénement redouté central	Fonction de sécurité (intitulé générique)	Phénomène dangereux	Qualification de la zone d'effet
G01	Conditions climatiques favorables à la formation de glace	Dépôt de glace sur les pales, le mât et la nacelle	Chute de glace lorsque les éoliennes sont arrêtées	Prévenir l'atteinte des personnes par la chute de glace (N°2)	Impact de glace sur les enjeux	1
G02	Conditions climatiques favorables à la formation de glace	Dépôt de glace sur les pales	Projection de glace lorsque les éoliennes sont en mouvement	Prévenir la mise en mouvement de l'éolienne lors de la formation de la glace (N°1)	Impact de glace sur les enjeux	2
I01	Humidité / Gel	Court-circuit	Incendie de tout ou partie de l'éolienne	Prévenir les courts-circuits (N°5)	Chute/projection d'éléments enflammés Propagation de l'incendie	2
I02	Dysfonctionnement électrique	Court-circuit	Incendie de tout ou partie de l'éolienne	Prévenir les courts-circuits (N°5)	Chute/projection d'éléments enflammés Propagation de l'incendie	2
I03	Survitesse	Echauffement des parties mécaniques et inflammation	Incendie de tout ou partie de l'éolienne	Prévenir l'échauffement significatif des pièces mécaniques (N°3) Prévenir la survitesse (N°4)	Chute/projection d'éléments enflammés Propagation de l'incendie	2
I04	Désaxage de la génératrice / Pièce défectueuse / Défaut de lubrification	Echauffement des parties mécaniques et inflammation	Incendie de tout ou partie de l'éolienne	Prévenir l'échauffement significatif des pièces mécaniques (N°3)	Chute/projection d'éléments enflammés Propagation de l'incendie	2
I05	Conditions climatiques humides	Surtension	Court-circuit	Prévenir les courts-circuits (N°5) Protection et intervention incendie (N°7)	Incendie poste de livraison (flux thermiques + fumées toxiques SF6) Propagation de l'incendie	2
I06	Rongeur	Surtension	Court-circuit	Prévenir les courts-circuits (N°5) Protection et intervention incendie (N°7)	Incendie poste de livraison (flux thermiques + fumées toxiques SF6) Propagation de l'incendie	2

N°	Evénement initiateur	Evénement intermédiaire	Evénement redouté central	Fonction de sécurité (intitulé générique)	Phénomène dangereux	Qualification de la zone d'effet
I07	Défaut d'étanchéité	Perte de confinement	Fuites d'huile isolante	Prévention et rétention des fuites (N°8)	Incendie au poste de transformation Propagation de l'incendie	2
F01	Fuite système de lubrification Fuite convertisseur Fuite transformateur	Ecoulement hors de la nacelle et le long du mât, puis sur le sol avec infiltration	Infiltration d'huile dans le sol	Prévention et rétention des fuites (N°8)	Pollution environnement	1
F02	Renversement de fluides lors des opérations de maintenance	Ecoulement	Infiltration d'huile dans le sol	Prévention et rétention des fuites (N°8)	Pollution environnement	1
C01	Défaut de fixation	Chute de trappe	Chute d'élément de l'éolienne	Prévenir les erreurs de maintenance (N°10)	Impact sur cible	1
C02	Défaillance fixation anémomètre	Chute anémomètre	Chute d'élément de l'éolienne	Prévenir les défauts de stabilité de l'éolienne et les défauts d'assemblage (construction – exploitation) (N° 9)	Impact sur cible	1
C3	Défaut fixation nacelle – pivot central – mât	Chute nacelle	Chute d'élément de l'éolienne	Prévenir les défauts de stabilité de l'éolienne et les défauts d'assemblage (construction – exploitation) (N° 9)	Impact sur cible	1
P01	Survitesse	Contraintes trop importante sur les pales	Projection de tout ou partie pale	Prévenir la survitesse (N°4)	Impact sur cible	2
P02	Fatigue Corrosion	Chute de fragment de pale	Projection de tout ou partie pale	Prévenir la dégradation de l'état des équipements (N°11)	Impact sur cible	2

N°	Événement initiateur	Événement intermédiaire	Événement redouté central	Fonction de sécurité (intitulé générique)	Phénomène dangereux	Qualification de la zone d'effet
P03	Serrage inapproprié Erreur maintenance – desserrage	Chute de fragment de pale	Projection de tout ou partie pale	Prévenir les défauts de stabilité de l'éolienne et les défauts d'assemblage (construction – exploitation) (N° 9)	Impact sur cible	2
E01	Effets dominos autres installations	Agression externe et fragilisation structure	Effondrement éolienne	Prévenir les défauts de stabilité de l'éolienne et les défauts d'assemblage (construction – exploitation) (N° 9)	Projection/chute fragments et chute mât	2
E02	Glissement de sol	Agression externe et fragilisation structure	Effondrement éolienne	Prévenir les défauts de stabilité de l'éolienne et les défauts d'assemblage (construction – exploitation) (N° 9)	Projection/chute fragments et chute mât	2
E05	Crash d'aéronef	Agression externe et fragilisation structure	Effondrement éolienne	Prévenir les défauts de stabilité de l'éolienne et les défauts d'assemblage (construction – exploitation) (N° 9)	Projection/chute fragments et chute mât	2
E07	Effondrement engin de levage travaux	Agression externe et fragilisation structure	Effondrement éolienne	Actions de prévention mises en œuvre dans le cadre du plan de prévention (N°13)	Chute fragments et chute mât	2
E08	Vents forts	Défaillance fondation	Effondrement éolienne	Prévenir les défauts de stabilité de l'éolienne et les défauts d'assemblage (construction – exploitation) (N° 9) Prévenir les risques de dégradation de l'éolienne en cas de vent fort (N°12)	Projection/chute fragments et chute mât	2

N°	Evénement initiateur	Evénement intermédiaire	Evénement redouté central	Fonction de sécurité (intitulé générique)	Phénomène dangereux	Qualification de la zone d'effet
				Dans les zones cycloniques, mettre en place un système de prévision cyclonique et équiper les éoliennes d'un dispositif d'abattage et d'arrimage au sol (N°13)		
E09	Fatigue	Défaillance mât	Effondrement éolienne	Prévenir la dégradation de l'état des équipements (N°11)	Projection/chute fragments et chute mât	2
E10	Désaxage critique du rotor	Impact pale – mât	Effondrement éolienne	Prévenir les défauts de stabilité de l'éolienne et les défauts d'assemblage (construction – exploitation) (N°9) Prévenir les erreurs de maintenance (N°10)	Projection/chute fragments et chute mât	2

Ce tableau présentant le résultat d'une analyse des risques peut être considéré comme représentatif des scénarios d'accident pouvant potentiellement se produire sur les éoliennes.

① Des précisions sur les différents scénarios décrits dans ce tableau sont disponibles en annexe 3 du présent guide.

VII.5. EFFETS DOMINOS

Lors d'un accident majeur sur une éolienne, une possibilité est que les effets de cet accident endommagent d'autres installations. Ces dommages peuvent conduire à un autre accident. Par exemple, la projection de pale impactant les canalisations d'une usine à proximité peut conduire à des fuites de canalisations de substances dangereuses. Ce phénomène est appelé « effet domino ».

Les effets dominos susceptibles d'impacter les éoliennes sont décrits dans le tableau d'analyse des risques générique présenté ci-dessus.

En ce qui concerne les accidents sur des aérogénérateurs qui conduiraient à des effets dominos sur d'autres installations, le paragraphe 1.2.2 de la circulaire du 10 mai 2010 précise : « (...) seuls les effets dominos générés par les fragments sur des installations et équipements proches ont vocation à être pris en compte dans les études de dangers (...). Pour les effets de projection à une distance plus lointaine, l'état des connaissances scientifiques ne permet

pas de disposer de prédictions suffisamment précises et crédibles de la description des phénomènes pour déterminer l'action publique ».

C'est la raison pour laquelle, il est proposé de négliger les conséquences des effets dominos dans le cadre de la présente étude.

- ① Dans le cadre des études de dangers éoliennes, il est proposé de limiter l'évaluation de la probabilité d'impact d'un élément de l'aérogénérateur sur une autre installation ICPE que lorsque celle-ci se situe dans un rayon de 100 mètres.

VII.6. MISE EN PLACE DES MESURES DE SÉCURITÉ

- ① La troisième étape de l'analyse préliminaire des risques consiste à identifier les barrières de sécurité installées sur les aérogénérateurs et qui interviennent dans la prévention et/ou la limitation des phénomènes dangereux listés dans le tableau APR et de leurs conséquences.

Les tableaux suivants ont pour objectif de synthétiser les fonctions de sécurité identifiées sur les éoliennes. Ces tableaux sont génériques et constituent un « cahier des charges » des mesures typiques mises en œuvre sur les aérogénérateurs en France. Les exploitants sont invités à vérifier que ces mesures sont effectivement prises et le cas échéant, à le compléter.

Un principe clé du processus d'élaboration d'une étude de dangers est qu'elle doit être proportionnelle au niveau de risques engendrés par les éoliennes sur leur environnement. Dans ce cadre, il est proposé aux exploitants de conduire une description simple des mesures de sécurité mises en œuvre sur leurs machines, et de leurs critères de défaillance. En particulier, il n'est pas demandé de conduire les analyses poussées demandées aux installations classées soumises à autorisation avec servitudes (AS).

Les tableaux suivants ont pour objectif de synthétiser les fonctions de sécurité identifiées et mise en œuvre sur les éoliennes du parc de *nom de l'installation*. Dans le cadre de la présente étude de dangers, les fonctions de sécurité sont détaillées selon les critères suivants :

- **Fonction de sécurité** : il est proposé ci-dessous un tableau par fonction de sécurité. Cet intitulé décrit l'objectif de la ou des mesure(s) de sécurité : il s'agira principalement de « empêcher, éviter, détecter, contrôler ou limiter » et sera en relation avec un ou plusieurs événements conduisant à un accident majeur identifié dans l'analyse des risques. Plusieurs mesures de sécurité peuvent assurer une même fonction de sécurité.
 - **Numéro de la fonction de sécurité** : ce numéro vise à simplifier la lecture de l'étude de dangers en permettant des renvois à l'analyse de risque par exemple.
 - **Mesures de sécurité** : cette ligne permet d'identifier les mesures assurant la fonction concernée. Dans le cas de systèmes instrumentés de sécurité, tous les éléments de la chaîne de sécurité sont présentés (détection + traitement de l'information + action).
- ① Il n'est pas demandé de décrire dans le détail la marque ou le fonctionnement de l'équipement considéré, simplement de mentionner leur existence.
- **Description** : cette ligne permet de préciser la description de la mesure de maîtrise des risques, lorsque des détails supplémentaires sont nécessaires.

- ① Cette ligne permet d'apporter des éléments supplémentaires à l'inspection pour une meilleure compréhension de leur fonctionnement
- **Indépendance** (« oui » ou « non ») : cette caractéristique décrit le niveau d'indépendance d'une mesure de maîtrise des risques vis-à-vis des autres systèmes de sécurité et des scénarios d'accident. Cette condition peut être considérée comme remplie (renseigner « oui ») ou non (renseigner « non »).
- ① Dans le cadre des études de dangers éoliennes, il est recommandé de mesurer cette indépendance à travers les questions suivantes :
- Est-ce que la mesure de sécurité décrite a pour unique but d'agir pour la sécurité ? Il s'agit en effet ici de distinguer ces dernières de celles qui ont un rôle dans la sécurité mais aussi dans l'exploitation de l'aérogénérateur.
 - Cette mesure est-elle indépendante des autres mesures intervenant sur le scénario ?
- **Temps de réponse** (en secondes ou en minutes) : cette caractéristique mesure le temps requis entre la sollicitation et l'exécution de la fonction de sécurité.
- ① Il s'agit ici de vérifier que la mesure de maîtrise des risques agira « à temps » pour prévenir ou pour limiter les accidents majeurs. Dans le cadre d'une étude de dangers éolienne, l'estimation de ce temps de réponse peut être simplifiée et se contenter d'une estimation d'un temps de réponse maximum qui doit être atteint. Néanmoins, et pour rappel, la réglementation impose les temps de réponse suivants :
- une mesure de maîtrise des risques remplissant la fonction de sécurité « limiter les conséquences d'un incendie » doit permettre de détecter un incendie et de transmettre l'alerte aux services d'urgence compétents dans un délai de 15 minutes ;
 - une seconde mesure maîtrise des risques remplissant la fonction de sécurité « limiter les conséquences d'un incendie » doit permettre de détecter un incendie et de mettre en œuvre une procédure d'arrêt d'urgence dans un délai de 60 minutes ;
- **Efficacité** (100% ou 0%) : l'efficacité mesure la capacité d'une mesure de maîtrise des risques à remplir la fonction de sécurité qui lui est confiée pendant une durée donnée et dans son contexte d'utilisation.
- ① Il s'agit de vérifier qu'une mesure de sécurité est bien dimensionnée pour remplir la fonction qui lui a été assigné.
- **Test (fréquence)** : dans ce champ sont rappelés les tests/essais qui seront réalisés sur les mesures de maîtrise des risques. conformément à la réglementation, un essai d'arrêt, d'arrêt d'urgence et d'arrêt à partir d'une situation de survitesse seront réalisés avant la mise en service de l'aérogénérateur. Dans tous les cas, les tests effectués sur les mesures de maîtrise des risques seront tenus à la disposition de l'inspection des installations classées pendant l'exploitation de l'installation.
 - **Maintenance (fréquence)** : ce critère porte sur la périodicité des contrôles qui permettront de vérifier la performance de la mesure de maîtrise des risques dans le temps. Pour rappel, la réglementation demande qu'à minima : un contrôle tous les

ans soit réalisé sur la performance des mesures de sécurité permettant de mettre à l'arrêt, à l'arrêt d'urgence et à l'arrêt à partir d'une situation de survitesse et sur tous les systèmes instrumentés de sécurité.

- ① Note 1 : Pour certaines mesures de maîtrise des risques, certains de ces critères peuvent ne pas être applicables. Il convient alors de renseigner le critère correspondant avec l'acronyme « NA » (Non Applicable).
- ① Note 2 : Certaines mesures de maîtrise des risques ne remplissent pas les critères « efficacité » ou « indépendance » : elles ont une fiabilité plus faible que d'autres mesures de maîtrise des risques. Celles-ci peuvent néanmoins être décrites dans le tableau ci-dessous dans la mesure où elles concourent à une meilleure sécurité sur le site d'exploitation.

Fonction de sécurité	Prévenir la mise en mouvement de l'éolienne lors de la formation de glace	N° de la fonction de sécurité	1
Mesures de sécurité	Système de détection ou de déduction de la formation de glace sur les pales de l'aérogénérateur. Procédure adéquate de redémarrage.		
Description	Système de détection redondant du givre permettant, en cas de détection de glace, une mise à l'arrêt rapide de l'aérogénérateur. Le redémarrage peut ensuite se faire soit automatiquement après disparition des conditions de givre, soit manuellement après inspection visuelle sur site.		
Indépendance	Non Les systèmes traditionnels s'appuient généralement sur des fonctions et des appareils propres à l'exploitation du parc. En cas de danger particulièrement élevé sur site (survol d'une zone fréquentée sur site soumis à des conditions de gel importantes), des systèmes additionnels peuvent être envisagés.		
Temps de réponse	Quelques minutes (<60 min.) conformément à l'article 25 de l'arrêté du 26 août 2011		
Efficacité	100 %		
Tests	Tests menés par le concepteur au moment de la construction de l'éolienne		
Maintenance	Vérification du système au bout de 3 mois de fonctionnement puis maintenance de remplacement en cas de dysfonctionnement de l'équipement		
Fonction de sécurité	Prévenir l'atteinte des personnes par la chute de glace	N° de la fonction de sécurité	2
Mesures de sécurité	Panneautage en pied de machine Eloignement des zones habitées et fréquentées		
Description	Mise en place de panneaux informant de la possible formation de glace en pied de machines (conformément à l'article 14 de l'arrêté du 26 août 2011).		
Indépendance	Oui		
Temps de réponse	NA		
Efficacité	100 %. Nous considérerons que compte tenu de l'implantation des panneaux et de l'entretien prévu, l'information des promeneurs sera		

	systematique.
Tests	NA
Maintenance	vérification de l'état général du panneau, de l'absence de détérioration, entretien de la végétation afin que le panneau reste visible.

Fonction de sécurité	Prévenir l'échauffement significatif des pièces mécaniques	N° de la fonction de sécurité	3
Mesures de sécurité	Capteurs de température des pièces mécaniques Définition de seuils critiques de température pour chaque type de composant avec alarmes Mise à l'arrêt ou bridage jusqu'à refroidissement		
Description	/		
Indépendance	Oui		
Temps de réponse	NA		
Efficacité	100 %		
Tests	A préciser si possible		
Maintenance	Vérification du système au bout de 3 mois de fonctionnement puis contrôle annuel conformément à l'article 18 de l'arrêté du 26 août 2011. Maintenance de remplacement en cas de dysfonctionnement de l'équipement.		

Fonction de sécurité	Prévenir la survitesse	N° de la fonction de sécurité	4
Mesures de sécurité	Détection de survitesse et système de freinage.		
Description	Systèmes de coupure s'enclenchant en cas de dépassement des seuils de vitesse prédéfinis, indépendamment du système de contrôle commande. NB : Le système de freinage est constitué d'un frein aérodynamique principal (mise en drapeau des pales) et / ou d'un frein mécanique auxiliaire.		
Indépendance	Oui		
Temps de réponse	Temps de détection < 1 minute L'exploitant ou l'opérateur désigné sera en mesure de transmettre l'alerte aux services d'urgence compétents dans un délai de 15 minutes suivant l'entrée en fonctionnement anormal de l'aérogénérateur conformément aux dispositions de l'arrêté du 26 août 2011.		
Efficacité	100 %		
Tests	Test d'arrêt simple, d'arrêt d'urgence et de la procédure d'arrêt en cas de survitesse avant la mise en service des aérogénérateurs conformément à l'article 15 de l'arrêté du 26 août 2011.		
Maintenance	Vérification du système au bout de 3 mois de fonctionnement puis contrôle annuel conformément à l'article 18 de l'arrêté du 26 août 2011 (notamment de l'usure du frein et de pression du circuit de freinage d'urgence.) Maintenance de remplacement en cas de dysfonctionnement de l'équipement.		
Fonction de sécurité	Prévenir les courts-circuits	N° de la fonction	5

sécurité		de sécurité	
Mesures de sécurité	Coupure de la transmission électrique en cas de fonctionnement anormal d'un composant électrique.		
Description	Les organes et armoires électriques de l'éolienne sont équipés d'organes de coupures et de protection adéquats et correctement dimensionnés. Tout fonctionnement anormal des composants électriques est suivi d'une coupure de la transmission électrique et à la transmission d'un signal d'alerte vers l'exploitant qui prend alors les mesures appropriées.		
Indépendance	Oui		
Temps de réponse	De l'ordre de la seconde		
Efficacité	100 %		
Tests	/		
Maintenance	Des vérifications de tous les composants électriques ainsi que des mesures d'isolement et de serrage des câbles sont intégrées dans la plupart des mesures de maintenance préventive mises en œuvre. Les installations électriques sont contrôlées avant la mise en service du parc puis à une fréquence annuelle, conformément à l'article 10 de l'arrêté du 26 août 2011.		

Fonction de sécurité	Prévenir les effets de la foudre	N° de la fonction de sécurité	6
Mesures de sécurité	Mise à la terre et protection des éléments de l'aérogénérateur.		
Description	Respect de la norme IEC 61 400 – 24 (juin 2010) Dispositif de capture + mise à la terre Parasurtenseurs sur les circuits électriques		
Indépendance	Oui		
Temps de réponse	Immédiat dispositif passif		
Efficacité	100 %		
Tests	/		
Maintenance	Contrôle visuel des pales et des éléments susceptibles d'être impactés par la foudre inclus dans les opérations de maintenance, conformément à l'article 9 de l'arrêté du 26 août 2011.		

Fonction de sécurité	Protection et intervention incendie	N° de la fonction de sécurité	7
Mesures de sécurité	Capteurs de températures sur les principaux composants de l'éolienne pouvant permettre, en cas de dépassement des seuils, la mise à l'arrêt de la machine Système de détection incendie relié à une alarme transmise à un poste de contrôle Intervention des services de secours		
Description	Détecteurs de fumée qui lors de leur déclenchement conduisent à la mise en arrêt de la machine et au découplage du réseau électrique. De manière concomitante, un message d'alarme est envoyé au centre de télésurveillance. L'éolienne est également équipée d'extincteurs qui peuvent être utilisés par les personnels d'intervention (cas d'un incendie se produisant en période de maintenance)		
Indépendance	Oui		
Temps de réponse	< 1 minute pour les détecteurs et l'enclenchement de l'alarme L'exploitant ou l'opérateur désigné sera en mesure de transmettre l'alerte aux services d'urgence compétents dans un délai de 15 minutes suivant l'entrée en fonctionnement anormal de l'aérogénérateur. Le temps d'intervention des services de secours est quant à lui dépendant de la zone géographique.		
Efficacité	100 %		
Tests	/		
Maintenance	Vérification du système au bout de 3 mois de fonctionnement puis contrôle annuel conformément à l'article 18 de l'arrêté du 26 août 2011. Le matériel incendie (type extincteurs) est contrôlé périodiquement par le fabricant du matériel ou un organisme extérieur. Maintenance curative suite à une défaillance du matériel.		

Fonction de sécurité	Prévention et rétention des fuites	N° de la fonction de sécurité	8
Mesures de sécurité	Détecteurs de niveau d'huiles Procédure d'urgence Kit antipollution		
Description	Nombreux détecteurs de niveau d'huile permettant de détecter les éventuelles fuites d'huile et d'arrêter l'éolienne en cas d'urgence. Les opérations de vidange font l'objet de procédures spécifiques. Dans tous les cas, le transfert des huiles s'effectue de manière sécurisée via un système de tuyauterie et de pompes directement entre l'élément à vidanger et le camion de vidange. Des kits de dépollution d'urgence composés de grandes feuilles de textile absorbant pourront être utilisés afin : – de contenir et arrêter la propagation de la pollution ; – d'absorber jusqu'à 20 litres de déversements accidentels de liquides (huile, eau, alcools ...) et produits chimiques (acides, bases, solvants ...) ; – de récupérer les déchets absorbés. Si ces kits de dépollution s'avèrent insuffisants, une société spécialisée		

	récupérera et traitera le gravier souillé via les filières adéquates, puis le remplacera par un nouveau revêtement.
Indépendance	Oui
Temps de réponse	Dépendant du débit de fuite
Efficacité	100 %
Tests	/
Maintenance	Inspection des niveaux d'huile plusieurs fois par an

Fonction de sécurité	Prévenir les défauts de stabilité de l'éolienne et les défauts d'assemblage (construction – exploitation)	N° de la fonction de sécurité	9
Mesures de sécurité	Contrôles réguliers des fondations et des différentes pièces d'assemblages (ex : brides ; joints, etc.) Procédures qualités Attestation du contrôle technique (procédure permis de construire)		
Description	La norme IEC 61 400-1 « Exigence pour la conception des aérogénérateurs » fixe les prescriptions propres à fournir « un niveau approprié de protection contre les dommages résultant de tout risque durant la durée de vie » de l'éolienne. Ainsi la nacelle, le nez, les fondations et la tour répondent au standard IEC 61 400-1. Les pales respectent le standard IEC 61 400-1 ; 12 ; 23. Les éoliennes sont protégées contre la corrosion due à l'humidité de l'air, selon la norme ISO 9223.		
Indépendance	Oui		
Temps de réponse	NA		
Efficacité	100 %		
Tests	NA		
Maintenance	Les couples de serrage (brides sur les diverses sections de la tour, bride de raccordement des pales au moyeu, bride de raccordement du moyeu à l'arbre lent, éléments du châssis, éléments du pitch system, couronne du Yam Gear, boulons de fixation de la nacelle...) sont vérifiés au bout de 3 mois de fonctionnement puis tous les 3 ans, conformément à l'article 18 de l'arrêté du 26 août 2011.		

Fonction de sécurité	Prévenir les erreurs de maintenance	N° de la fonction de sécurité	10
Mesures de sécurité	Procédure maintenance		
Description	Préconisations du manuel de maintenance Formation du personnel		
Indépendance	Oui		
Temps de réponse	NA		
Efficacité	100 %		
Tests	A préciser si possible		
Maintenance	NA		

Fonction de sécurité	Prévenir les risques de dégradation de l'éolienne en cas de vent fort	N° de la fonction de	11
----------------------	---	----------------------	----

	sécurité		
Mesures de sécurité	Classe d'éolienne adaptée au site et au régime de vents. Détection et prévention des vents forts et tempêtes Arrêt automatique et diminution de la prise au vent de l'éolienne (mise en drapeau progressive des pâles) par le système de conduite		
Description	L'éolienne est mise à l'arrêt si la vitesse de vent mesurée dépasse la vitesse maximale pour laquelle elle a été conçue.		
Indépendance	Oui		
Temps de réponse	< 1 min		
Efficacité	100 %. NB : En fonction de l'intensité attendue des vents, d'autres dispositifs de diminution de la prise au vent de l'éolienne peuvent être envisagés.		
Tests	A préciser si possible		
Maintenance	A préciser si possible		
Fonction de sécurité	Prévenir les risques de dégradation de l'éolienne en cas de cyclones dans les zones cycloniques	N° de la fonction de sécurité	12
Mesures de sécurité	Mise en place d'une procédure de veille cyclonique et d'intervention + mise en œuvre d'éoliennes équipées de dispositifs anticycloniques permettant abattage et arrimage au sol des éléments les plus sensibles, en particulier les pales		
Description	L'ensemble de la structure (mât et/ou nacelle + hélice) peut être rabattu et arrimé au sol Détection des cyclones Formation des opérateurs Mise en place d'une procédure d'intervention suivant les niveaux d'alerte		
Indépendance	Oui		
Temps de réponse	A préciser si possible		
Efficacité	100 %		
Tests	A préciser si possible		
Maintenance	Contrôle et entretien des équipements de repli cyclonique		

L'ensemble des procédures de maintenance et des contrôles d'efficacité des systèmes sera conforme à l'arrêté du 26 août 2011.

Notamment, suivant une périodicité qui ne peut excéder un an, l'exploitant réalise une vérification de l'état fonctionnel des équipements de mise à l'arrêt, de mise à l'arrêt d'urgence et de mise à l'arrêt depuis un régime de survitesse en application des préconisations du constructeur de l'aérogénérateur.

VII.7. CONCLUSION DE L'ANALYSE PRÉLIMINAIRE DES RISQUES

- ① A l'issue de l'analyse préliminaire des risques, l'étude de dangers doit préciser quels scénarios sont retenus en vue de l'analyse détaillée des risques. Ne sont retenus que les séquences accidentelles dont l'intensité est telle que l'accident peut avoir des effets significatifs sur la vie humaine.

Dans le cadre de l'analyse préliminaire des risques génériques des parcs éoliens, quatre catégories de scénarios sont a priori exclues de l'étude détaillée, en raison de leur faible intensité :

Nom du scénario exclu	Justification
Incendie de l'éolienne (effets thermiques)	<p>En cas d'incendie de nacelle, et en raison de la hauteur des nacelles, les effets thermiques ressentis au sol seront mineurs. Par exemple, dans le cas d'un incendie de nacelle située à 50 mètres de hauteur, la valeur seuil de 3 kW/m² n'est pas atteinte. Dans le cas d'un incendie au niveau du mât les effets sont également mineurs et l'arrêté du 26 Août 2011 encadre déjà largement la sécurité des installations. Ces effets ne sont donc pas étudiés dans l'étude détaillée des risques.</p> <p>Néanmoins il peut être redouté que des chutes d'éléments (ou des projections) interviennent lors d'un incendie. Ces effets sont étudiés avec les projections et les chutes d'éléments.</p>
Incendie du poste de livraison ou du transformateur	<p>En cas d'incendie de ces éléments, les effets ressentis à l'extérieur des bâtiments (poste de livraison) seront mineurs ou inexistant du fait notamment de la structure en béton. De plus, la réglementation encadre déjà largement la sécurité de ces installations (l'arrêté du 26 août 2011 (9) et impose le respect des normes NFC 15-100, NFC 13-100 et NFC 13-200)</p>
Chute et projection de glace dans les cas particuliers où les températures hivernales ne sont pas inférieures à 0°C	<p>Lorsqu'un aérogénérateur est implanté sur un site où les températures hivernales ne sont pas inférieures à 0°C, il peut être considéré que le risque de chute ou de projection de glace est nul.</p> <p>Des éléments de preuves doivent être apportés pour identifier les implantations où de telles conditions climatiques sont applicables.</p>
Infiltration d'huile dans le sol	<p>En cas d'infiltration d'huiles dans le sol, les volumes de substances libérées dans le sol restent mineurs.</p> <p>Ce scénario peut ne pas être détaillé dans le chapitre de l'étude détaillée des risques sauf en cas d'implantation dans un périmètre de protection rapprochée d'une nappe phréatique.</p>

Les cinq catégories de scénarios étudiées dans l'étude détaillée des risques sont les suivantes :

- Projection de tout ou une partie de pale
- Effondrement de l'éolienne
- Chute d'éléments de l'éolienne
- Chute de glace
- Projection de glace

Ces scénarios regroupent plusieurs causes et séquences d'accident. En estimant la probabilité, gravité, cinétique et intensité de ces événements, il est possible de caractériser

les risques pour toutes les séquences d'accidents.

VIII. ETUDE DÉTAILLÉE DES RISQUES

L'étude détaillée des risques vise à caractériser les scénarios retenus à l'issue de l'analyse préliminaire des risques en termes de probabilité, cinétique, intensité et gravité. Son objectif est donc de préciser le risque généré par l'installation et d'évaluer les mesures de maîtrise des risques mises en œuvre. L'étude détaillée permet de vérifier l'acceptabilité des risques potentiels générés par l'installation.

- ① Dans le cadre du présent guide technique, ce chapitre a pour but de guider les porteurs de projets dans leur étude détaillée des risques. Il présente les principes de l'étude détaillée et la démarche générale à suivre pour des aérogénérateurs. Il s'agit d'une approche pas à pas qui permet successivement de rassembler les données nécessaires à l'étude détaillée des risques puis d'estimer les risques sur la base des éléments génériques fournis dans le présent guide.

VIII.1. RAPPEL DES DÉFINITIONS

Les règles méthodologiques applicables pour la détermination de l'intensité, de la gravité et de la probabilité des phénomènes dangereux sont précisées dans l'arrêté ministériel du 29 septembre 2005.

Cet arrêté ne prévoit de détermination de l'intensité et de la gravité que pour les effets de surpression, de rayonnement thermique et de toxique.

Cet arrêté est complété par la circulaire du 10 mai 2010 récapitulant les règles méthodologiques applicables aux études de dangers, à l'appréciation de la démarche de réduction du risque à la source et aux plans de prévention des risques technologiques (PPRT) dans les installations classées en application de la loi du 30 juillet 2003.

Cette circulaire précise en son point 1.2.2 qu'à l'exception de certains explosifs pour lesquels les effets de projection présentent un comportement caractéristique à faible distance, les projections et chutes liées à des ruptures ou fragmentations ne sont pas modélisées en intensité et gravité dans les études de dangers.

Force est néanmoins de constater que ce sont les seuls phénomènes dangereux susceptibles de se produire sur des éoliennes.

Afin de pouvoir présenter des éléments au sein de cette étude de dangers, il est proposé de recourir à la méthode ad hoc préconisée par le guide technique nationale relatif à l'étude de dangers dans le cadre d'un parc éolien dans sa version de mai 2012. Cette méthode est inspirée des méthodes utilisées pour les autres phénomènes dangereux des installations classées, dans l'esprit de la loi du 30 juillet 2003.

Cette première partie de l'étude détaillée des risques consiste donc à rappeler les définitions de chacun de ces paramètres, en lien avec les références réglementaires correspondantes.

VIII.1.1. CINÉTIQUE

La cinétique d'un accident est la vitesse d'enchaînement des événements constituant une séquence accidentelle, de l'événement initiateur aux conséquences sur les éléments vulnérables.

Selon l'article 8 de l'arrêté du 29 septembre 2005 (13), la cinétique peut être qualifiée de « lente » ou de « rapide ». Dans le cas d'une cinétique lente, les personnes ont le temps d'être mises à l'abri à la suite de l'intervention des services de secours. Dans le cas contraire, la cinétique est considérée comme rapide.

① Remarque : Les cas de cinétique lente sont assez peu fréquents dans le cadre des installations classées. Il faut pour cela que le déroulement du phénomène dangereux soit suffisamment connu et mesurable pour pouvoir mettre en place un plan d'organisation des secours adapté (exemple : phénomène de « boil over » dans le cas des dépôts d'hydrocarbures).

Dans le cadre d'une étude de dangers pour des aérogénérateurs, il est supposé, de manière prudente, que tous les accidents considérés ont une cinétique rapide. Ce paramètre ne sera donc pas détaillé à nouveau dans chacun des phénomènes redoutés étudiés par la suite.

VIII.1.2. INTENSITÉ

L'intensité des effets des phénomènes dangereux est définie par rapport à des valeurs de référence exprimées sous forme de seuils d'effets toxiques, d'effets de surpression, d'effets thermiques et d'effets liés à l'impact d'un projectile, pour les hommes et les structures (article 9 de l'arrêté du 29 septembre 2005 (13)).

On constate que les scénarios retenus au terme de l'analyse préliminaire des risques pour les parcs éoliens sont des scénarios de projection (de glace ou de toute ou partie de pale), de chute d'éléments (glace ou toute ou partie de pale) ou d'effondrement de machine.

Or, les seuils d'effets proposés dans l'arrêté du 29 septembre 2005 (13) caractérisent des phénomènes dangereux dont l'intensité s'exerce dans toutes les directions autour de l'origine du phénomène, pour des effets de surpression, toxiques ou thermiques). Ces seuils ne sont donc pas adaptés aux accidents générés par les aérogénérateurs.

Dans le cas de scénarios de projection, l'annexe II de cet arrêté précise : « *Compte tenu des connaissances limitées en matière de détermination et de modélisation des effets de projection, l'évaluation des effets de projection d'un phénomène dangereux nécessite, le cas échéant, une analyse, au cas par cas, justifiée par l'exploitant. Pour la délimitation des zones d'effets sur l'homme ou sur les structures des installations classées, il n'existe pas à l'heure actuelle de valeur de référence. Lorsqu'elle s'avère nécessaire, cette délimitation s'appuie sur une analyse au cas par cas proposée par l'exploitant* ».

C'est pourquoi, pour chacun des événements accidentels retenus (chute d'éléments, chute de glace, effondrement et projection), deux valeurs de référence ont été retenues :

- 5% d'exposition : seuils d'exposition très forte
- 1% d'exposition : seuil d'exposition forte

Le degré d'exposition est défini comme le rapport entre la surface atteinte par un élément chutant ou projeté et la surface de la zone exposée à la chute ou à la projection.

Intensité	Degré d'exposition
exposition très forte	Supérieur à 5 %
exposition forte	Compris entre 1 % et 5 %

exposition modérée	Inférieur à 1 %
--------------------	-----------------

Les zones d'effets sont définies pour chaque événement accidentel comme la surface exposée à cet événement.

VIII.1.3. GRAVITÉ

Par analogie aux niveaux de gravité retenus dans l'annexe III de l'arrêté du 29 septembre 2005, les seuils de gravité sont déterminés en fonction du nombre équivalent de personnes permanentes dans chacune des zones d'effet définies dans le paragraphe précédent.

Intensité Gravité	Zone d'effet d'un événement accidentel engendrant une exposition très forte	Zone d'effet d'un événement accidentel engendrant une exposition forte	Zone d'effet d'un événement accidentel engendrant une exposition modérée
« Désastreux »	Plus de 10 personnes exposées	Plus de 100 personnes exposées	Plus de 1000 personnes exposées
« Catastrophique »	Moins de 10 personnes exposées	Entre 10 et 100 personnes exposées	Entre 100 et 1000 personnes exposées
« Important »	Au plus 1 personne exposée	Entre 1 et 10 personnes exposées	Entre 10 et 100 personnes exposées
« Sérieux »	Aucune personne exposée	Au plus 1 personne exposée	Moins de 10 personnes exposées
« Modéré »	Pas de zone de létalité en dehors de l'établissement	Pas de zone de létalité en dehors de l'établissement	Présence humaine exposée inférieure à « une personne »

- ① La détermination du nombre de personnes permanentes (ou équivalent personnes permanentes) présentes dans chacune des zones d'effet est effectuée à l'aide de la méthode présentée en annexe 1. Cette méthode se base sur la fiche n°1 de la circulaire du 10 mai 2010 relative aux règles méthodologiques applicables aux études de dangers. Cette fiche permet de compter aussi simplement que possible, selon des règles forfaitaires, le nombre de personnes exposées.

Ainsi, pour chaque phénomène dangereux identifié, il conviendra de comptabiliser l'ensemble des personnes présentes dans la zone d'effet correspondante. Dans chaque zone couverte par les effets d'un phénomène dangereux issu de l'analyse de risque, on identifiera les ensembles homogènes (ERP, zones habitées, zones industrielles, commerces, voies de circulation, terrains non bâtis...) et on en déterminera la surface (pour les terrains non bâtis, les zones d'habitat) et/ou la longueur (pour les voies de circulation).

VIII.1.4. PROBABILITÉ

L'annexe I de l'arrêté du 29 septembre 2005 définit les classes de probabilité qui doivent être utilisées dans les études de dangers pour caractériser les scénarios d'accident majeur :

Niveaux	Echelle qualitative	Echelle quantitative (probabilité annuelle)
A	Courant Se produit sur le site considéré et/ou peut se produire à plusieurs reprises pendant la durée de vie des installations, malgré d'éventuelles mesures correctives.	$P > 10^{-2}$
B	Probable S'est produit et/ou peut se produire pendant la durée de vie des installations.	$10^{-3} < P \leq 10^{-2}$
C	Improbable Evénement similaire déjà rencontré dans le secteur d'activité ou dans ce type d'organisation au niveau mondial, sans que les éventuelles corrections intervenues depuis apportent une garantie de réduction significative de sa probabilité.	$10^{-4} < P \leq 10^{-3}$
D	Rare S'est déjà produit mais a fait l'objet de mesures correctives réduisant significativement la probabilité.	$10^{-5} < P \leq 10^{-4}$
E	Extrêmement rare Possible mais non rencontré au niveau mondial. N'est pas impossible au vu des connaissances actuelles.	$\leq 10^{-5}$

Dans le cadre de l'étude de dangers des parcs éoliens, la probabilité de chaque événement accidentel identifié pour une éolienne est déterminée en fonction :

- de la bibliographie relative à l'évaluation des risques pour des éoliennes
- du retour d'expérience français
- des définitions qualitatives de l'arrêté du 29 Septembre 2005

Il convient de noter que la probabilité qui sera évaluée pour chaque scénario d'accident correspond à la probabilité qu'un événement redouté se produise sur l'éolienne (probabilité de départ) et non à la probabilité que cet événement produise un accident suite à la présence d'un véhicule ou d'une personne au point d'impact (probabilité d'atteinte). En effet, l'arrêté du 29 septembre 2005 impose une évaluation des probabilités de départ uniquement.

Cependant, on pourra rappeler que la probabilité qu'un accident sur une personne ou un bien se produise est très largement inférieure à la probabilité de départ de l'événement redouté.

La probabilité d'accident est en effet le produit de plusieurs probabilités :

$$P_{\text{accident}} = P_{\text{ERC}} \times P_{\text{orientation}} \times P_{\text{rotation}} \times P_{\text{atteinte}} \times P_{\text{présence}}$$

P_{ERC} = probabilité que l'événement redouté central (défaillance) se produise = probabilité de départ

$P_{\text{orientation}}$ = probabilité que l'éolienne soit orientée de manière à projeter un élément lors d'une défaillance dans la direction d'un point donné (en fonction des conditions de vent notamment)

P_{rotation} = probabilité que l'éolienne soit en rotation au moment où l'événement redouté se produit (en fonction de la vitesse du vent notamment)

P_{atteinte} = probabilité d'atteinte d'un point donné autour de l'éolienne (sachant que l'éolienne est orientée de manière à projeter un élément en direction de ce point et qu'elle est en rotation)

$P_{\text{présence}}$ = probabilité de présence d'un enjeu donné au point d'impact sachant que l'élément est projeté en ce point donné

Dans le cadre des études de dangers des éoliennes, une approche majorante assimilant la probabilité d'accident (P_{accident}) à la probabilité de l'événement redouté central (P_{ERC}) a été retenue.

VIII.2. CARACTÉRISATION DES SCÉNARIOS RETENUS

VIII.2.1. EFFONDREMENT DE L'ÉOLIENNE

❖ Zone d'effet

La zone d'effet de l'effondrement d'une éolienne correspond à une surface circulaire de rayon égal à la hauteur totale de l'éolienne en bout de pale, soit X m dans le cas des éoliennes du parc de *nom de l'installation*.

① Si l'installation comporte des aérogénérateurs de tailles différentes, l'exploitant précisera les zones d'effet pour chaque machine.

Cette méthodologie se rapproche de celles utilisées dans la bibliographie (références (5) et (6)). Les risques d'atteinte d'une personne ou d'un bien en dehors de cette zone d'effet sont négligeables et ils n'ont jamais été relevés dans l'accidentologie ou la littérature spécialisée.

❖ Intensité

Pour le phénomène d'effondrement de l'éolienne, le degré d'exposition correspond au ratio entre la surface totale balayée par le rotor et la surface du mât non balayée par le rotor, d'une part, et la superficie de la zone d'effet du phénomène, d'autre part.

Le tableau ci-dessous permet d'évaluer l'intensité du phénomène d'effondrement de l'éolienne dans le cas du parc éolien de *nom de l'installation*. R est la longueur de pale (R = *longueur de pale des aérogénérateurs de l'installation*), H la hauteur du mât (H = *hauteur du mât*) et L la largeur du mât (L = *base du mât*).

① Un exemple de calcul a été fait pour le cas d'une éolienne d'une hauteur de mât H de 100 m, d'une largeur moyenne du mât L de 5 m, et de pales d'une longueur R de 64m,

de forme triangulaire avec une base de largeur LB de 3m. L'intensité de ce phénomène sera généralement inférieure ou du même ordre de grandeur que dans cet exemple.



Effondrement de l'éolienne (dans un rayon inférieur ou égal à la hauteur totale de l'éolienne en bout de pale)			
<i>Zone d'impact en m²</i>	<i>Zone d'effet du phénomène étudié en m²</i>	<i>Degré d'exposition du phénomène étudié en %</i>	<i>Intensité</i>
$(H) \times L + 3 \times R \times LB / 2$ Pour $R = 64m$, $H = 90m$, $LB = 3m$ et $L = 5m$ La zone d'impact est de 738 m ²	$= \pi \times (H+R)^2$ La zone d'effet est de 74500 m ²	1% (1% ≤ x < 5%)	exposition forte

L'intensité du phénomène d'effondrement est nulle au-delà de la zone d'effondrement.

❖ **Gravité**

En fonction de cette intensité et des définitions issues de l'arrêté du 29 septembre 2005 (voir paragraphe VIII.1.3.), il est possible de définir les différentes classes de gravité pour le phénomène d'effondrement, dans le rayon inférieur ou égal à la hauteur totale de l'éolienne :

- Plus de 100 personnes exposées → « Désastreux »
- Entre 10 et 100 personnes exposées → « Catastrophique »
- Entre 1 et 10 personnes exposées → « Important »
- Au plus 1 personne exposée → « Sérieux »
- Pas de zone de létalité en dehors de l'établissement → « Modéré »

Le tableau suivant indique, pour chaque aérogénérateur, le nombre de personnes exposées dans la zone d'effet du phénomène d'effondrement et la gravité associée :

Effondrement de l'éolienne (dans un rayon inférieur ou égal à la hauteur totale de l'éolienne en bout de pale)		
<i>Eolienne</i>	<i>Nombre de personnes permanentes (ou équivalent personnes permanentes)</i>	<i>Gravité</i>

① Rappel : La méthode de comptage des enjeux humains dans chaque secteur est présentée en annexe 1. Elle se base sur la fiche n°1 de la circulaire du 10 mai 2010 relative aux règles méthodologiques applicables aux études de dangers.

① Il est à noter que pour la plupart des parcs éoliens, dans le périmètre délimité par la hauteur de chute de l'éolienne, le terrain est non aménagé et très peu fréquenté. Pour une éolienne d'une hauteur en bout de pale de 150 m, le nombre de personnes exposées sera donc inférieur à 1 (0,1 personne). La gravité sera donc considérée comme « Sérieuse ». Un calcul précis doit être fait si le périmètre présente d'autres caractéristiques (présence de routes structurantes, de terrains fréquentés, etc.).

❖ Probabilité

Pour l'effondrement d'une éolienne, les valeurs retenues dans la littérature sont détaillées dans le tableau suivant :

Source	Fréquence	Justification
Guide for risk based zoning of wind turbines (5)	$4,5 \times 10^{-4}$	Retour d'expérience
Specification of minimum distances (6)	$1,8 \times 10^{-4}$ (effondrement de la nacelle et de la tour)	Retour d'expérience

Ces valeurs correspondent à une classe de probabilité « C » selon l'arrêté du 29 septembre 2005.

Le retour d'expérience français montre également une classe de probabilité « C ». En effet, il a été recensé seulement 7 événements pour 15 667 années d'expérience³, soit une probabilité de $4,47 \times 10^{-4}$ par éolienne et par an.

Ces événements correspondent également à la définition qualitative de l'arrêté du 29 septembre 2005 d'une probabilité « C », à savoir : « *Événement similaire déjà rencontré dans le secteur d'activité ou dans ce type d'organisation au niveau mondial, sans que les éventuelles corrections intervenues depuis apportent une garantie de réduction significative de sa probabilité* ».

³ Une année d'expérience correspond à une éolienne observée pendant une année. Ainsi, si on a observé une éolienne pendant 5 ans et une autre pendant 7 ans, on aura au total 12 années d'expérience.

Une probabilité de classe « C » est donc retenue par défaut pour ce type d'événement.

Néanmoins, les dispositions constructives des éoliennes ayant fortement évolué, le niveau de fiabilité est aujourd'hui bien meilleur. Des mesures de maîtrise des risques supplémentaires ont été mises en place sur les machines récentes et permettent de réduire significativement la probabilité d'effondrement. Ces mesures de sécurité sont notamment :

- respect intégral des dispositions de la norme IEC 61400-1
- contrôles réguliers des fondations et des différentes pièces d'assemblages
- système de détection des survitesses et un système redondant de freinage
- système de détection des vents forts et un système redondant de freinage et de mise en sécurité des installations – un système adapté est installé en cas de risque cyclonique

On note d'ailleurs, dans le retour d'expérience français, qu'aucun effondrement n'a eu lieu sur les éoliennes mises en service après 2005.

De manière générale, le respect des prescriptions de l'arrêté du 26 août 2011 relatif aux installations éoliennes soumises à autorisation permet de s'assurer que les éoliennes font l'objet de mesures réduisant significativement la probabilité d'effondrement.

Il est considéré que la classe de probabilité de l'accident est « D », à savoir : « *S'est produit mais a fait l'objet de mesures correctives réduisant significativement la probabilité* ».

❖ Acceptabilité

① Dans le cas d'implantation d'éoliennes équipées des technologies récentes, compte tenu de la classe de probabilité d'un effondrement, on pourra conclure à l'acceptabilité de ce phénomène si moins de 10 personnes sont exposées et dans le cas où plus de dix personnes sont exposées dans la zone d'effet d'un aérogénérateur, l'exploitant pourra démontrer que des mesures de sécurité supplémentaires sont mises en place. Il est également rappelé que la bonne pratique est de préserver une distance d'isolement égale à la hauteur totale de l'éolienne entre l'aérogénérateur et les autoroutes.

Le tableau suivant rappelle, pour chaque aérogénérateur du parc de *nom de l'installation*, la gravité associée et le niveau de risque (acceptable/inacceptable) :

Effondrement de l'éolienne (dans un rayon inférieur ou égal à la hauteur totale de l'éolienne en bout de pale)		
<i>Eolienne</i>	<i>Gravité</i>	<i>Niveau de risque</i>

Ainsi, pour le parc éolien de *nom de l'installation*, le phénomène d'effondrement des éoliennes constitue un risque acceptable pour les personnes.

VIII.2.2. CHUTE DE GLACE

❖ Considérations générales

Les périodes de gel et l'humidité de l'air peuvent entraîner, dans des conditions de température et d'humidité de l'air bien particulières, une formation de givre ou de glace sur l'éolienne, ce qui induit des risques potentiels de chute de glace.

Selon l'étude WECO (15), une grande partie du territoire français (hors zones de montagne) est concerné par moins d'un jour de formation de glace par an. Certains secteurs du territoire comme les zones côtières affichent des moyennes variant entre 2 et 7 jours de formation de glace par an.

Lors des périodes de dégel qui suivent les périodes de grand froid, des chutes de glace peuvent se produire depuis la structure de l'éolienne (nacelle, pales). Normalement, le givre qui se forme en fine pellicule sur les pales de l'éolienne fond avec le soleil. En cas de vents forts, des morceaux de glace peuvent se détacher. Ils se désagrègent généralement avant d'arriver au sol. Ce type de chute de glace est similaire à ce qu'on observe sur d'autres bâtiments et infrastructures.

❖ Zone d'effet

Le risque de chute de glace est cantonné à la zone de survol des pales, soit un disque de rayon égal à un demi diamètre de rotor autour du mât de l'éolienne. Pour le parc éolien de *nom de l'installation*, la zone d'effet a donc un rayon de X mètres. Cependant, il convient de noter que, lorsque l'éolienne est à l'arrêt, les pales n'occupent qu'une faible partie de cette zone.

❖ Intensité

Pour le phénomène de chute de glace, le degré d'exposition correspond au ratio entre la surface d'un morceau de glace et la superficie de la zone d'effet du phénomène (zone de survol).

Le tableau ci-dessous permet d'évaluer l'intensité du phénomène de chute de glace dans le cas du parc éolien de *nom de l'installation*. Z_i est la zone d'impact, Z_E est la zone d'effet, R est la longueur de pale ($R = \text{longueur de pale des aérogénérateurs de l'installation}$), SG est la surface du morceau de glace majorant ($SG = 1 \text{ m}^2$).

- ① Dans l'exemple du tableau ci-dessous, le degré d'exposition est calculé pour un morceau de glace d'une surface de 1 m^2 (de façon à majorer la zone d'impact et donc le degré d'exposition) et pour une éolienne de 50 m de diamètre (de façon à minorer la zone d'effet et donc de majorer le degré d'exposition).

Chute de glace (dans un rayon inférieur ou égal à $D/2 = \text{zone de survol}$)			
Zone d'impact en m^2	Zone d'effet du phénomène étudié en m^2	Degré d'exposition du phénomène étudié en %	Intensité
$Z_i = SG$ 1	$Z_E = \pi \times R^2$ 1963,5	$d = Z_i / Z_E$ 0,05 ($< 1 \%$)	exposition modérée

--	--	--	--

L'intensité est nulle hors de la zone de survol.

❖ Gravité

En fonction de cette intensité et des définitions issues de l'arrêté du 29 septembre 2005 (voir paragraphe VIII.1.3.), il est possible de définir les différentes classes de gravité pour le phénomène de chute de glace, dans la zone de survol de l'éolienne :

- Plus de 1000 personnes exposées → « Désastreux »
- Entre 100 et 1000 personnes exposées → « Catastrophique »
- Entre 10 et 100 personnes exposées → « Important »
- Moins de 10 personnes exposées → « Sérieux »
- Présence humaine exposée inférieure à « une personne » → « Modéré »

Le tableau suivant indique, pour chaque aérogénérateur, le nombre de personnes exposées dans la zone d'effet du phénomène de chute de glace et la gravité associée :

Chute de glace (dans un rayon inférieur ou égal à D/2 = zone de survol)		
Eolienne	Nombre de personnes permanentes (ou équivalent personnes permanentes)	Gravité

- ① Il est à noter que pour la plupart des parcs éoliens, la zone de survol de l'éolienne est un terrain non aménagé et très peu fréquenté (1 personne pour 100 ha d'après la fiche n°1 de la circulaire du 10 mai 2010). Pour une éolienne d'une longueur de pale inférieure à 100 m, le nombre équivalent de personnes permanentes sera donc inférieur à 1 (0,03 équivalent personnes permanentes). La gravité sera donc « Modérée ».

Cette gravité restera inchangée dans le cas de terrains aménagés mais peu fréquentés (1 personne pour 10 ha). Un calcul précis doit être fait si le périmètre présente d'autres caractéristiques.

❖ Probabilité

De façon conservatrice, il est considéré que la probabilité est de classe « A », c'est-à-dire une probabilité supérieure à 10⁻².

❖ Acceptabilité

- ① Avec une classe de probabilité de A, le risque de chute de glace pour chaque aérogénérateur est évalué comme acceptable dans le cas d'une gravité « Modérée » qui correspond pour cet événement à un nombre de personnes permanentes (ou équivalent) inférieur à 1.

Dans le cas contraire, l'exploitant devra démontrer que des mesures de sécurité supplémentaires sont mises en place afin d'améliorer l'acceptabilité de ce risque.

Le tableau suivant rappelle, pour chaque aérogénérateur du parc de *nom de l'installation*, la gravité associée et le niveau de risque (acceptable/inacceptable) :

Chute de glace		
(dans un rayon inférieur ou égal à D/2 = zone de survol)		
<i>Eolienne</i>	<i>Gravité</i>	<i>Niveau de risque</i>

Ainsi, pour le parc éolien de *nom de l'installation*, le phénomène de chute de glace des éoliennes constitue un risque acceptable pour les personnes.

Il convient également de rappeler que, conformément à l'article 14 de l'arrêté du 26 août 2011 relatif aux installations éoliennes soumises à autorisation, un panneau informant le public des risques (et notamment des risques de chute de glace) sera installé sur le chemin d'accès de chaque aérogénérateur, c'est-à-dire en amont de la zone d'effet de ce phénomène. Cette mesure permettra de réduire les risques pour les personnes potentiellement présentes sur le site lors des épisodes de grand froid.

VIII.2.3. CHUTE D'ÉLÉMENTS DE L'ÉOLIENNE

❖ Zone d'effet

La chute d'éléments comprend la chute de tous les équipements situés en hauteur : trappes, boulons, morceaux de pales ou pales entières. Le cas majorant est ici le cas de la chute de pale. Il est retenu dans l'étude détaillée des risques pour représenter toutes les chutes d'éléments.

Le risque de chute d'élément est cantonné à la zone de survol des pales, c'est-à-dire une zone d'effet correspondant à un disque de rayon égal à un demi-diamètre de rotor.

❖ Intensité

Pour le phénomène de chute d'éléments, le degré d'exposition correspond au ratio entre la surface d'un élément (cas majorant d'une pale entière se détachant de l'éolienne) et la superficie de la zone d'effet du phénomène (zone de survol).

Le tableau ci-dessous permet d'évaluer l'intensité du phénomène de chute d'éléments de l'éolienne dans le cas du parc éolien de *nom de l'installation*. d est le degré d'exposition, Z_i la zone d'impact, Z_e la zone d'effet, R la longueur de pale ($R =$ *longueur de pale des aérogénérateurs de l'installation*) et LB la largeur de la base de la pale ($LB =$ *largeur de la base de la pale des aérogénérateurs de l'installation*).

① Le degré d'exposition est calculé dans le tableau ci-dessous pour deux exemples d'éoliennes :

- une éolienne de 130 m de diamètre, c'est-à-dire avec une longueur de pale, R, de 64 m (soit une surface de 96 m² en considérant une base de largeur LB de 3m et une forme triangulaire),
- une éolienne de 50 m de diamètre, c'est-à-dire avec une longueur de pale, R, de 24 m de longueur (soit une surface de 36 m² en considérant une base de largeur LB de 3 m et une forme triangulaire).

Chute d'éléments de l'éolienne (dans un rayon inférieur ou égal à D/2 = zone de survol)			
<i>Zone d'impact en m²</i>	<i>Zone d'effet du phénomène étudié en m²</i>	<i>Degré d'exposition du phénomène étudié en %</i>	<i>Intensité</i>
$Z_I = R * LB / 2$ 96	$Z_E = \pi * R^2$ 13273	$d = Z_I / Z_E$ 0,72 (< 1 %)	<i>exposition modérée</i>
36	1963,5	1,8 (1 % < x < 5 %)	<i>exposition forte</i>

L'intensité en dehors de la zone de survol est nulle.

❖ **Gravité**

En fonction de cette intensité et des définitions issues de l'arrêté du 29 septembre 2005 (voir paragraphe VIII.1.3.), il est possible de définir les différentes classes de gravité pour le phénomène de chute de glace, dans la zone de survol de l'éolienne :

Si le phénomène de chute d'élément a engendré une zone d'exposition modérée :

- *Plus de 1000 personnes exposées → « Désastreux »*
- *Entre 100 et 1000 personnes exposées → « Catastrophique »*
- *Entre 10 et 100 personnes exposées → « Important »*
- *Moins de 10 personnes exposées → « Sérieux »*
- *Présence humaine exposée inférieure à « une personne » → « Modéré »*

Si le phénomène de chute d'élément engendré une zone d'exposition importante:

- *Plus de 100 personnes exposées → « Désastreux »*
- *Entre 10 et 100 personnes exposées → « Catastrophique »*
- *Entre 1 et 10 personnes exposées → « Important »*
- *Au plus 1 personne exposée → « Sérieux »*
- *Pas de zone de létalité en dehors de l'établissement → « Modéré »*

Le tableau suivant indique, pour chaque aérogénérateur, le nombre de personnes exposées dans la zone d'effet du phénomène de chute de glace et la gravité associée :

Chute d'éléments de l'éolienne (dans un rayon inférieur ou égal à D/2 = zone de survol)		
<i>Eolienne</i>	<i>Nombre de personnes permanentes (ou équivalent personnes permanentes)</i>	<i>Gravité</i>

- ① Il est à noter que pour la plupart des parcs éoliens, la zone de survol de l'éolienne est un terrain non aménagé et très peu fréquenté (1 personne pour 100 ha d'après la fiche n°1 de la circulaire du 10 mai 2010). Pour une éolienne d'une longueur de pale inférieure à 100 m, le nombre équivalent de personnes permanentes sera donc inférieur à 1 (0,03 équivalent personnes permanentes). Le niveau de gravité sera donc « Sérieux ».

Cette gravité restera inchangée dans le cas de terrains aménagés mais peu fréquentés (1 personne pour 10 ha). Un calcul précis doit être fait si le périmètre présente d'autres caractéristiques.

❖ Probabilité

Peu d'éléments sont disponibles dans la littérature pour évaluer la fréquence des événements de chute de pales ou d'éléments d'éoliennes.

Le retour d'expérience connu en France montre que ces événements ont une classe de probabilité « C » (2 chutes et 5 incendies pour 15 667 années d'expérience, soit 4.47×10^{-4} événement par éolienne et par an).

Ces événements correspondent également à la définition qualitative de l'arrêté du 29 Septembre 2005 d'une probabilité « C » : « *Événement similaire déjà rencontré dans le secteur d'activité ou dans ce type d'organisation au niveau mondial, sans que les éventuelles corrections intervenues depuis apportent une garantie de réduction significative de sa probabilité* ».

Une probabilité de classe « C » est donc retenue par défaut pour ce type d'événement.

❖ Acceptabilité

- ① Avec une classe de probabilité « C », le risque de chute d'éléments pour chaque aérogénérateur est évalué comme acceptable dans le cas d'un nombre de personnes permanentes (ou équivalent) inférieur à 10 dans la zone d'effet.

Dans le cas contraire, l'exploitant devra démontrer que des mesures de sécurité supplémentaires sont mises en place afin d'améliorer l'acceptabilité de ce risque.

Le tableau suivant rappelle, pour chaque aérogénérateur du parc de *nom de l'installation*, la gravité associée et le niveau de risque (acceptable/inacceptable) :

Chute d'éléments de l'éolienne (dans un rayon inférieur ou égal à D/2 = zone de survol)		
Eolienne	Gravité	Niveau de risque

Ainsi, pour le parc éolien de *nom de l'installation*, le phénomène de chute de glace des éoliennes constitue un risque acceptable pour les personnes.

VIII.2.4. PROJECTION DE PALES OU DE FRAGMENTS DE PALES

❖ Zone d'effet

Dans l'accidentologie française rappelée en annexe, la distance maximale relevée et vérifiée par le groupe de travail précédemment mentionné pour une projection de fragment de pale est de 380 mètres par rapport au mât de l'éolienne. On constate que les autres données disponibles dans cette accidentologie montrent des distances d'effet inférieures.

L'accidentologie éolienne mondiale manque de fiabilité car la source la plus importante (en termes statistiques) est une base de données tenue par une association écossaise majoritairement opposée à l'énergie éolienne (3).

- ① L'analyse de ce recueil d'accidents indique une distance maximale de projection de l'ordre de 500 mètres à deux exceptions près :
- ① 1300 m rapporté pour un accident à Hundhammerfjellet en Norvège le 20/01/2006
- ① 1000 m rapporté pour un accident à Burgos en Espagne le 09/12/2000
- ① Toutefois, pour ces deux accidents, les sources citées ont été vérifiées par le SER-FEE et aucune distance de projection n'y était mentionnée. Les distances ont ensuite été vérifiées auprès des constructeurs concernés et dans les deux cas elles n'excédaient pas 300 m.
- ① Ensuite, pour l'ensemble des accidents pour lesquels une distance supérieure à 400 m était indiquée, les sources mentionnées dans le recueil ont été vérifiées de manière exhaustive (articles de journal par exemple), mais aucune d'elles ne mentionnait ces mêmes distances de projection. Quand une distance était écrite dans la source, il pouvait s'agir par exemple de la distance entre la maison la plus proche et l'éolienne, ou du périmètre de sécurité mis en place par les forces de l'ordre après l'accident, mais en aucun cas de la distance de projection réelle.

Pour autant, des études de risques déjà réalisées dans le monde ont utilisé une distance de 500 mètres, en particulier les études (5) et (6).

Sur la base de ces éléments et de façon conservatrice, une distance d'effet de 500 mètres est considérée comme distance raisonnable pour la prise en compte des projections de pales ou de fragments de pales dans le cadre des études de dangers des parcs éoliens.

❖ Intensité

Pour le phénomène de projection de pale ou de fragment de pale, le degré d'exposition correspond au ratio entre la surface d'un élément (cas majorant d'une pale entière) et la superficie de la zone d'effet du phénomène (500 m).

Le tableau ci-dessous permet d'évaluer l'intensité du phénomène de chute d'éléments de l'éolienne dans le cas du parc éolien de *nom de l'installation*. d est le degré d'exposition, Z_i la zone d'impact, Z_E la zone d'effet, R la longueur de pale ($R =$ *longueur de pale des aérogénérateurs de l'installation*) et LB la largeur de la base de la pale ($LB =$ *largeur de la base de la pale des aérogénérateurs de l'installation*).

- ① Le degré d'exposition a été calculé dans le tableau ci-dessous pour le cas majorant d'une pale de longueur $R = 64$ m et de largeur à la base (LB) de 3m. Ce cas est majorant quant aux caractéristiques des éoliennes communément installées. Il faut également noter que la projection peut concerner uniquement des fragments et non la pale entière.

Projection de pale ou de fragment de pale (zone de 500 m autour de chaque éolienne)			
Zone d'impact en m^2	Zone d'effet du phénomène étudié en m^2	Degré d'exposition du phénomène étudié en %	Intensité
$Z_i = R \cdot LB / 2$ 96	$Z_E = \pi \times R^2$ 785 000	0,01 (< 1 %)	Exposition modérée

❖ Gravité

En fonction de cette intensité et des définitions issues du paragraphe VIII.1.3., il est possible de définir les différentes classes de gravité pour le phénomène de projection, dans la zone de 500 m autour de l'éolienne :

- Plus de 1000 personnes exposées → « Désastreux »
- Entre 100 et 1000 personnes exposées → « Catastrophique »
- Entre 10 et 100 personnes exposées → « Important »
- Moins de 10 personnes exposées → « Sérieux »

- Présence humaine exposée inférieure à « une personne » → « Modéré »

Le tableau suivant indique, pour chaque aérogénérateur, le nombre de personnes exposées dans la zone d'effet du phénomène de projection et la gravité associée :

Projection de pale ou de fragment de pale (zone de 500 m autour de chaque éolienne)		
<i>Eolienne</i>	<i>Nombre de personnes permanentes (ou équivalent personnes permanentes)</i>	<i>Gravité</i>

- ① Si la zone d'effet est constituée de terrains non aménagés et très peu fréquentés (champs, prairies, forêts, friches, marais, etc.), le nombre équivalent personnes permanentes exposées est alors inférieur à 1 (0,8 personnes).

Si l'ensemble de la zone d'effet est constituée de terrains aménagés mais peu fréquentés avec des voies de communications non structurantes, le nombre équivalent de personnes permanentes exposées reste alors inférieur à 10.

Pour les routes structurantes, un tableau récapitulatif indicatif en fonction du linéaire de route inclus dans la zone d'effet et de la fréquentation de la route est donné en annexe 1.

Etant donné que la plupart des parcs sont situés dans des terrains non aménagés et très peu fréquentés avec ou sans voies de communications non structurantes, le niveau de gravité sera donc le plus souvent « Modéré » ou « Sérieux ». Dans le cas, où l'éolienne est située à proximité de voies de communications structurantes ou de voies ferrées, le niveau de gravité sera le plus souvent « Important ».

Un calcul précis du nombre de personnes exposées en fonction des caractéristiques propres de l'environnement sera effectué pour déterminer le niveau de gravité.

❖ Probabilité

Les valeurs retenues dans la littérature pour une rupture de tout ou partie de pale sont détaillées dans le tableau suivant :

Source	Fréquence	Justification
Site specific hazard assesment for a wind farm project (4)	1×10^{-6}	Respect de l'Eurocode EN 1990 – Basis of structural design
Guide for risk based zoning of wind turbines (5)	$1,1 \times 10^{-3}$	Retour d'expérience au Danemark (1984-1992) et en Allemagne (1989-2001)
Specification of minimum distances (6)	$6,1 \times 10^{-4}$	Recherche Internet des accidents entre 1996 et 2003

Ces valeurs correspondent à des classes de probabilité de « B », « C » ou « E ».

Le retour d'expérience français montre également une classe de probabilité « C » (12 événements pour 15 667 années d'expérience, soit $7,66 \times 10^{-4}$ événement par éolienne et par an).

Ces événements correspondent également à la définition qualitative de l'arrêté du 29 Septembre 2005 d'une probabilité « C » : « *Evénement similaire déjà rencontré dans le secteur d'activité ou dans ce type d'organisation au niveau mondial, sans que les éventuelles corrections intervenues depuis apportent une garantie de réduction significative de sa probabilité* ».

Une probabilité de classe « C » est donc retenue par défaut pour ce type d'événement.

Néanmoins, les dispositions constructives des éoliennes ayant fortement évolué, le niveau de fiabilité est aujourd'hui bien meilleur. Des mesures de maîtrise des risques supplémentaires ont été mises en place notamment :

- les dispositions de la norme IEC 61 400-1
- les dispositions des normes IEC 61 400-24 et EN 62 305-3 relatives à la foudre
- système de détection des survitesses et un système redondant de freinage
- système de détection des vents forts et un système redondant de freinage et de mise en sécurité des installations – un système adapté est installé en cas de risque cyclonique
- utilisation de matériaux résistants pour la fabrication des pales (fibre de verre ou de carbone, résines, etc.)

De manière générale, le respect des prescriptions de l'arrêté du 26 août 2011 relatif aux installations éoliennes soumises à autorisation permet de s'assurer que les éoliennes font l'objet de mesures réduisant significativement la probabilité de projection.

Il est considéré que la classe de probabilité de l'accident est « D » : « *S'est produit mais a fait l'objet de mesures correctrices réduisant significativement la probabilité* ».

❖ Acceptabilité

① Avec une classe de probabilité de « D », le risque de projection de tout ou partie de pale pour chaque aérogénérateur est évalué comme acceptable dans le cas d'un nombre équivalent de personnes permanentes inférieur à 1000 dans la zone d'effet.

Si le nombre de personnes permanentes (ou équivalent) est supérieur à ces chiffres, l'exploitant peut engager une étude supplémentaire pour déterminer le risque d'atteinte de l'enjeu à l'origine de ce niveau de gravité et vérifier l'acceptabilité du risque.

Le cas échéant, des mesures de sécurité supplémentaires pourront être mises en place pour améliorer l'acceptabilité du risque.

Le tableau suivant rappelle, pour chaque aérogénérateur du parc de *nom de l'installation*, la gravité associée et le niveau de risque (acceptable/inacceptable) :

Projection de pale ou de fragment de pale (zone de 500 m autour de chaque éolienne)		
Eolienne	Gravité	Niveau de risque

Ainsi, pour le parc éolien de *nom de l'installation*, le phénomène de projection de tout ou partie de pale des éoliennes constitue un risque acceptable pour les personnes.

VIII.2.5. PROJECTION DE GLACE

❖ Zone d'effet

L'accidentologie rapporte quelques cas de projection de glace. Ce phénomène est connu et possible, mais reste difficilement observable et n'a jamais occasionné de dommage sur les personnes ou les biens.

En ce qui concerne la distance maximale atteinte par ce type de projectiles, il n'existe pas d'information dans l'accidentologie. La référence (15) propose une distance d'effet fonction de la hauteur et du diamètre de l'éolienne, dans les cas où le nombre de jours de glace est important et où l'éolienne n'est pas équipée de système d'arrêt des éoliennes en cas de givre ou de glace :

$$\text{Distance d'effet} = 1,5 \times (\text{hauteur de moyeu} + \text{diamètre de rotor})$$

Cette distance de projection est jugée conservatrice dans des études postérieures (17). A défaut de données fiables, il est proposé de considérer cette formule pour le calcul de la distance d'effet pour les projections de glace.

❖ Intensité

Pour le phénomène de projection de glace, le degré d'exposition correspond au ratio entre la surface d'un morceau de glace (cas majorant de 1 m²) et la superficie de la zone d'effet du phénomène.

Le tableau ci-dessous permet d'évaluer l'intensité du phénomène de projection de glace dans le cas du parc éolien de *nom de l'installation*. d est le degré d'exposition, Z_i la zone d'impact, Z_E la zone d'effet, R la longueur de pale ($R = \text{longueur de pale des aérogénérateurs de l'installation}$), H la hauteur au moyeu ($H = \text{hauteur au moyeu des aérogénérateurs de l'installation}$), et SG la surface majorante d'un morceau de glace.

① Le degré d'exposition est calculé dans le tableau ci-dessous pour deux exemples d'éoliennes :

- une éolienne de 130 m de diamètre ($R=64$) et de 150 m de hauteur de moyeu ($H=150$), c'est-à-dire avec un rayon de zone d'effet (R_{PG}) égal à 420 m
- une éolienne de 50 m de diamètre et de 50 m de hauteur de moyeu, c'est-à-dire avec un rayon de zone d'effet égal à 150 m

Projection de morceaux de glace
 (dans un rayon de $R_{PG} = 1,5 \times (H+2R)$ autour de l'éolienne)

Zone d'impact en m ²	Zone d'effet du phénomène étudié en m ²	Degré d'exposition du phénomène étudié en %	Intensité
$Z = SG$ 1	$ZE = \pi \times 1,5 \times (H+2 \times R)^2$ 554 177	$1,8 \times 10^{-4}$ (< 1 %)	Exposition modérée
1	70 686	$1,4 \times 10^{-3}$ (< 1 %)	Exposition modérée

❖ Gravité

En fonction de cette intensité et des définitions issues du paragraphe VIII.1.3., il est possible de définir les différentes classes de gravité pour le phénomène de projection de glace, dans la zone d'effet de ce phénomène :

- Plus de 1000 personnes exposées → « Désastreux »
- Entre 100 et 1000 personnes exposées → « Catastrophique »
- Entre 10 et 100 personnes exposées → « Important »
- Moins de 10 personnes exposées → « Sérieux »
- Présence humaine exposée inférieure à « une personne » → « Modéré »

Il a été observé dans la littérature disponible (17) qu'en cas de projection, les morceaux de glace se cassent en petits fragments dès qu'ils se détachent de la pale. La possibilité de l'impact de glace sur des personnes abritées par un bâtiment ou un véhicule est donc négligeable et ces personnes ne doivent pas être comptabilisées pour le calcul de la gravité.

Le tableau suivant indique, pour chaque aérogénérateur, le nombre de personnes exposées dans la zone d'effet du phénomène de projection de glace et la gravité associée :

Projection de morceaux de glace (dans un rayon de $R_{PG} = 1,5 \times (H+2R)$ autour de l'éolienne)		
Eolienne	Nombre de personnes permanentes (ou équivalent personnes permanentes)	Gravité

❖ **Probabilité**

Au regard de la difficulté d'établir un retour d'expérience précis sur cet événement et considérant des éléments suivants :

- les mesures de prévention de projection de glace imposées par l'arrêté du 26 août 2011 ;
- le recensement d'aucun accident lié à une projection de glace ;

Une probabilité forfaitaire « B – événement probable » est proposé pour cet événement.

❖ **Acceptabilité**

Le risque de projection pour chaque aérogénérateur est évalué comme acceptable dans le cas d'un niveau de gravité « sérieux ». Cela correspond pour cet événement à un nombre équivalent de personnes permanentes inférieures à 10 dans la zone d'effet.

Le tableau suivant rappelle, pour chaque aérogénérateur du parc de *nom de l'installation*, la gravité associée et le niveau de risque (acceptable/inacceptable) :

Projection de morceaux de glace (dans un rayon de $R_{PG} = 1,5 \times (H+2R)$ autour de l'éolienne)			
Eolienne	Gravité	Présence de système d'arrêt en cas de détection ou déduction de glace et de procédure de redémarrage	Niveau de risque

Ainsi, pour le parc éolien de *nom de l'installation*, le phénomène de projection de glace constitue un risque acceptable pour les personnes.

VIII.3. SYNTHÈSE DE L'ÉTUDE DÉTAILLÉE DES RISQUES

VIII.3.1. TABLEAUX DE SYNTHÈSE DES SCÉNARIOS ÉTUDIÉS

Les tableaux suivants récapitulent, pour chaque événement redouté central retenu, les paramètres de risques : la cinétique, l'intensité, la gravité et la probabilité. Les tableaux regrouperont les éoliennes qui ont le même profil de risque.

- ① Il est important de noter que l'agrégation des éoliennes au sein d'un même profil de risque ne débouche pas sur une agrégation de leur niveau de probabilité ni du nombre de personnes exposées car les zones d'effet sont différentes.

Scénario	Zone d'effet	Cinétique	Intensité	Probabilité	Gravité
Effondrement de l'éolienne	Disque dont le rayon correspond à une hauteur totale de la machine en bout de pale	Rapide	exposition forte	D (pour des éoliennes récentes) ⁴	...
					Pour les éoliennes (... à ...)
					...
Chute d'élément de l'éolienne	Zone de survol	Rapide	exposition forte	C	...
			exposition modérée		Pour les éoliennes et
			...		Pour les éoliennes n°...à ...
Chute de glace	Zone de survol	Rapide	exposition modérée	A sauf si les températures hivernales sont supérieures à 0°C	...
			...		Pour les éoliennes (... à ...)
		

⁴ Voir paragraphe VIII.2.1

				0°C	... Pour les éoliennes n° ... et ...
					...
Projection	500 m autour de l'éolienne	Rapide	exposition modérée	D (pour des éoliennes récentes) ⁵	... Pour les éoliennes (... à ...)
					... Pour les éoliennes n° ... et ...
Projection de glace	1,5 x (H + 2R) autour de l'éolienne	Rapide	exposition modérée	B sauf si les températures hivernales sont supérieures à 0°C	... Pour les éoliennes (... à)
					... Pour les éoliennes n° ... et ...
					... Pour les éoliennes (... à)
Autre scénario (si cas spécifique)	

VIII.3.2. SYNTHÈSE DE L'ACCEPTABILITÉ DES RISQUES

Enfin, la dernière étape de l'étude détaillée des risques consiste à rappeler l'acceptabilité des accidents potentiels pour chacun des phénomènes dangereux étudiés.

- ① L'étude conclura à l'acceptabilité du risque généré par un parc si le risque associé à chaque événement redouté central étudié, quelque soit l'éolienne considérée est acceptable.

⁵ Voir paragraphe VIII.2.4

Pour conclure à l'acceptabilité, la matrice de criticité ci-dessous, adaptée de la circulaire du 29 septembre 2005 reprise dans la circulaire du 10 mai 2010 mentionnée ci-dessus sera utilisée.

Conséquence	Classe de Probabilité				
	E	D	C	B	A
Désastreux	Jaune	Rouge	Rouge	Rouge	Rouge
Catastrophique	Jaune	Jaune	Rouge	Rouge	Rouge
Important	Jaune	Jaune	Jaune	Rouge	Rouge
Sérieux	Vert	Vert	Jaune	Jaune	NON
Modéré	Vert	Vert	Vert	Vert	Jaune

Légende de la matrice

Niveau de risque	Couleur	Acceptabilité
Risque très faible	Vert	acceptable
Risque faible	Jaune	acceptable
Risque important	Rouge	non acceptable

Il apparaît au regard de la matrice ainsi complétée que :

- aucun accident n'apparaît dans les cases rouges de la matrice
- certains accidents figurent en case jaune. Pour ces accidents, il convient de souligner que les fonctions de sécurité détaillées dans la partie VII.6 sont mises en place.

VIII.3.3. CARTOGRAPHIE DES RISQUES

① A l'issue de la démarche d'analyse des risques, une carte de synthèse des risques doit être proposée par les exploitants pour chaque aérogénérateur. Elle fait apparaître, pour les scénarios détaillés dans le tableau de synthèse :

- les enjeux étudiés dans l'étude détaillée des risques
- l'intensité des différents phénomènes dangereux dans les zones d'effet de chaque phénomène dangereux
- le nombre de personnes permanentes (ou équivalent personnes permanentes) exposées par zone d'effet

IX. CONCLUSION

- ① La conclusion de l'étude de dangers doit faire ressortir les principaux résultats de l'analyse des risques concernant l'installation :
- Les principaux accidents majeurs identifiés
 - La probabilité et la gravité des accidents majeurs les plus significatifs en termes de risque
 - Les principales mesures de maîtrise des risques mises en place pour prévenir ou limiter les conséquences de ces accidents majeurs
 - L'acceptabilité des accidents majeurs les plus significatifs en termes de risque
 - Le cas échéant, les mesures de maîtrise des risques supplémentaires qui seront installées pour diminuer la probabilité ou la gravité des accidents majeurs inacceptables.

Elle montrera donc en particulier que les mesures de maîtrise des risques mises en place sur l'installation sont suffisantes pour garantir un risque acceptable pour chacun des phénomènes dangereux retenus dans l'étude détaillée.

X. RÉSUMÉ NON TECHNIQUE

- ① L'étude de dangers contient un résumé non technique de son contenu faisant apparaître les principaux résultats de l'analyse des risques sous forme didactique. Il est destiné au public et doit par conséquent être rédigé d'une manière compréhensible par tous.
- Description succincte de l'installation et de son environnement
 - Présentation de la méthode d'analyse des risques
 - Hiérarchisation des scénarios d'accident en fonction de l'estimation de leur probabilité d'occurrence, de la gravité de leur conséquence et de leur cinétique de développement
 - Description des principales mesures d'amélioration permettant la réduction des risques
 - Cartographie de synthèse précisant la nature et les effets des accidents majeurs avant et après réduction des risques

Ce résumé non technique pourra être séparé de l'étude et éventuellement associé à celui de l'étude d'impact sur l'environnement.

ANNEXE 1 – MÉTHODE DE COMPTAGE DES PERSONNES POUR LA DÉTERMINATION DE LA GRAVITÉ POTENTIELLE D'UN ACCIDENT À PROXIMITÉ D'UNE ÉOLIENNE

La détermination du nombre de personnes permanentes (ou équivalent personnes permanentes) présentes dans chacune des zones d'effet se base sur la fiche n°1 de la circulaire du 10 mai 2010 relative aux règles méthodologiques applicables aux études de dangers. Cette fiche permet de compter aussi simplement que possible, selon des règles forfaitaires, le nombre de personnes exposées dans chacune des zones d'effet des phénomènes dangereux identifiés.

Dans le cadre de l'étude de dangers des parcs éoliens, cette méthode permet tout d'abord, au stade de la description de l'environnement de l'installation (partie III.4), de comptabiliser les enjeux humains présents dans les ensembles homogènes (terrains non bâtis, voies de circulation, zones habitées, ERP, zones industrielles, commerces...) situés dans l'aire d'étude de l'éolienne considérée.

D'autre part, cette méthode permet ensuite de déterminer la gravité associée à chaque phénomène dangereux retenu dans l'étude détaillée des risques (partie VIII).

Terrains non bâtis

Terrains non aménagés et très peu fréquentés (champs, prairies, forêts, friches, marais...) : compter 1 personne par tranche de 100 ha.

Terrains aménagés mais peu fréquentés (voies de circulation non structurantes, chemins agricoles, plateformes de stockage, vignes, jardins et zones horticoles, gares de triage...) : compter 1 personne par tranche de 10 hectares.

Terrains aménagés et potentiellement fréquentés ou très fréquentés (parkings, parcs et jardins publics, zones de baignades surveillées, terrains de sport (sans gradin néanmoins...)) : compter la capacité du terrain et a minima 10 personnes à l'hectare.

Voies de circulation

Les voies de circulation n'ont à être prises en considération que si elles sont empruntées par un nombre significatif de personnes. En effet, les voies de circulation non structurantes (< 2000 véhicule/jour) sont déjà comptées dans la catégorie des terrains aménagés mais peu fréquentés.

Voies de circulation automobiles

Dans le cas général, on comptera 0,4 personne permanente par kilomètre exposé par tranche de 100 véhicules/jour.

Exemple : 20 000 véhicules/jour sur une zone de 500 m = $0,4 \times 0,5 \times 20\,000/100 = 40$ personnes.

Nombre de personnes exposées sur voies de communication structurantes en fonction du linéaire et du trafic											
		Linéaire de route compris dans la zone d'effet (en m)									
		100	200	300	400	500	600	700	800	900	1000
Trafic (en véhicules/jour)	2 000	0,8	1,6	2,4	3,2	4	4,8	5,6	6,4	7,2	8
	3 000	1,2	2,4	3,6	4,8	6	7,2	8,4	9,6	10,8	12
	4 000	1,6	3,2	4,8	6,4	8	9,6	11,2	12,8	14,4	16
	5 000	2	4	6	8	10	12	14	16	18	20
	7 500	3	6	9	12	15	18	21	24	27	30
	10 000	4	8	12	16	20	24	28	32	36	40
	20 000	8	16	24	32	40	48	56	64	72	80
	30 000	12	24	36	48	60	72	84	96	108	120
	40 000	16	32	48	64	80	96	112	128	144	160
	50 000	20	40	60	80	100	120	140	160	180	200
	60 000	24	48	72	96	120	144	168	192	216	240
	70 000	28	56	84	112	140	168	196	224	252	280
	80 000	32	64	96	128	160	192	224	256	288	320
90 000	36	72	108	144	180	216	252	288	324	360	
100 000	40	80	120	160	200	240	280	320	360	400	

Voies ferroviaires

Train de voyageurs : compter 1 train équivalent à 100 véhicules (soit 0,4 personne exposée en permanence par kilomètre et par train), en comptant le nombre réel de trains circulant quotidiennement sur la voie.

Voies navigables

Compter 0,1 personne permanente par kilomètre exposé et par péniche/jour.

Chemins et voies piétonnes

Les chemins et voies piétonnes ne sont pas à prendre en compte, sauf pour les chemins de randonnée, car les personnes les fréquentant sont généralement déjà comptées comme habitants ou salariés exposés.

Pour les chemins de promenade, de randonnée : compter 2 personnes pour 1 km par tranche de 100 promeneurs/jour en moyenne.

Logements

Pour les logements : compter la moyenne INSEE par logement (par défaut : 2,5 personnes), sauf si les données locales indiquent un autre chiffre.

Etablissements recevant du public (ERP)

Compter les ERP (bâtiments d'enseignement, de service public, de soins, de loisir, religieux, grands centres commerciaux etc.) en fonction de leur capacité d'accueil (au sens des catégories du code de la construction et de l'habitation), le cas échéant sans compter leurs routes d'accès (cf. paragraphe sur les voies de circulation automobile).

Les commerces et ERP de catégorie 5 dont la capacité n'est pas définie peuvent être traités de la façon suivante :

- compter 10 personnes par magasin de détail de proximité (boulangerie et autre alimentation, presse et coiffeur) ;
- compter 15 personnes pour les tabacs, cafés, restaurants, supérettes et bureaux de poste.

Les chiffres précédents peuvent être remplacés par des chiffres issus du retour d'expérience local pour peu qu'ils restent représentatifs du maximum de personnes présentes et que la source du chiffre soit soigneusement justifiée.

Une distance d'éloignement de 500 m aux habitations est imposée par la loi. La présence d'habitations ou d'ERP ne se rencontreront peu en pratique.

Zones d'activité

Zones d'activités (industries et autres activités ne recevant pas habituellement de public) : prendre le nombre de salariés (ou le nombre maximal de personnes présentes simultanément dans le cas de travail en équipes), le cas échéant sans compter leurs routes d'accès.

ANNEXE 2 – TABLEAU DE L'ACCIDENTOLOGIE FRANÇAISE

Le tableau ci-dessous a été établi par le groupe de travail constitué pour la réalisation du présent guide. Il recense l'ensemble des accidents et incidents connus en France concernant la filière éolienne entre 2000 et fin 2011. L'analyse de ces données est présentée dans la partie VI. de la trame type de l'étude de dangers.

Type d'accident	Date	Nom du parc	Département	Puissance (en MW)	Année de mise en service	Technologie récente	Description sommaire de l'accident et dégâts	Cause probable de l'accident	Source(s) de l'information	Commentaire par rapport à l'utilisation dans l'étude de dangers
Effondrement	Novembre 2000	Port la Nouvelle	Aude	0,5	1993	Non	Le mât d'une éolienne s'est plié lors d'une tempête suite à la perte d'une pale (coupure courant prolongée pendant 4 jours suite à la tempête)	Tempête avec foudre répétée	Rapport du CGM Site Vent de Colère	-
Rupture de pale	2001	Sallèles-Limousis	Aude	0,75	1998	Non	Bris de pales en bois (avec inserts)	?	Site Vent de Colère	Information peu précise
Effondrement	01/02/2002	Wormhout	Nord	0,4	1997	Non	Bris d'hélice et mât plié	Tempête	Rapport du CGM Site Vent du Bocage	-

Type d'accident	Date	Nom du parc	Département	Puissance (en MW)	Année de mise en service	Technologie récente	Description sommaire de l'accident et dégâts	Cause probable de l'accident	Source(s) de l'information	Commentaire par rapport à l'utilisation dans l'étude de dangers
Maintenance	01/07/2002	Port la Nouvelle – Sigean	Aude	0,66	2000	Oui	Grave électrisation avec brûlures d'un technicien	Lors de mesures pour caractériser la partie haute d'un transformateur 690V/20kV en tension. Le mètre utilisé par la victime, déroulé sur 1,46m, s'est soudainement plié et est entré dans la zone du transformateur, créant un arc électrique.	Rapport du CGM	Ne concerne pas directement l'étude de dangers (accident sur le personnel de maintenance)
Effondrement	28/12/2002	Névian - Grande Garrigue	Aude	0,85	2002	Oui	Effondrement d'une éolienne suite au dysfonctionnement du système de freinage	Tempête + dysfonctionnement du système de freinage	Rapport du CGM Site Vent de Colère Article de presse (Midi Libre)	-
Rupture de pale	25/02/2002	Sallèles-Limousis	Aude	0,75	1998	Non	Bris de pale en bois (avec inserts) sur une éolienne bipale	Tempête	Article de presse (La Dépêche du 26/03/2003)	Information peu précise
Rupture de pale	05/11/2003	Sallèles-Limousis	Aude	0,75	1998	Non	Bris de pales en bois (avec inserts) sur trois éoliennes. Morceaux de pales disséminés sur 100 m.	Dysfonctionnement du système de freinage	Rapport du CGM Article de presse (Midi Libre du 15/11/2003)	-
Effondrement	01/01/2004	Le Portel – Boulogne sur Mer	Pas de Calais	0,75	2002	Non	Cassure d'une pale, chute du mât et destruction totale. Une pale tombe sur la plage et les deux autres dérivent sur 8 km.	Tempête	Base de données ARIA Rapport du CGM Site Vent de Colère Articles de presse (Windpower Monthly May 2004, La Voix du Nord du 02/01/2004)	-

Type d'accident	Date	Nom du parc	Département	Puissance (en MW)	Année de mise en service	Technologie récente	Description sommaire de l'accident et dégâts	Cause probable de l'accident	Source(s) de l'information	Commentaire par rapport à l'utilisation dans l'étude de dangers
Effondrement	20/03/2004	Loon Plage – Port de Dunkerque	Nord	0,3	1996	Non	Couchage du mât d'une des 9 éoliennes suite à l'arrachement de la fondation	Rupture de 3 des 4 micropieux de la fondation, erreur de calcul (facteur de 10)	Base de données ARIA Rapport du CGM Site Vent de Colère Articles de presse (La Voix du Nord du 20/03/2004 et du 21/03/2004)	-
Rupture de pale	22/06/2004	Pleyber-Christ - Site du Télégraphe	Finistère	0,3	2001	Non	Survitesse puis éjection de bouts de pales de 1,5 et 2,5 m à 50 m, mât intact	Tempête + problème d'allongement des pales et retrait de sécurité (débridage)	Rapport du CGM Articles de presse (Le Télégramme, Ouest France du 09/07/2004)	-
Rupture de pale	08/07/2004	Pleyber-Christ - Site du Télégraphe	Finistère	0,3	2001	Non	Survitesse puis éjection de bouts de pales de 1,5 et 2,5m à 50m, mât intact	Tempête + problème d'allongement des pales et retrait de sécurité (débridage)	Rapport du CGM Articles de presse (Le Télégramme, Ouest France du 09/07/2004)	Incident identique à celui s'étant produit 15 jours auparavant
Rupture de pale	2004	Escalles-Conilhac	Aude	0,75	2003	Non	Bris de trois pales		Site Vent de Colère	Information peu précise
Rupture de pale + incendie	22/12/2004	Montjoyer-Rochefort	Drôme	0,75	2004	Non	Bris des trois pales et début d'incendie sur une éolienne (survitesse de plus de 60 tr/min)	Survitesse due à une maintenance en cours, problème de régulation, et dysfonctionnement du système de freinage	Base de données ARIA Article de presse (La Tribune du 30/12/2004) Site Vent de Colère	-
Rupture de pale	2005	Wormhout	Nord	0,4	1997	Non	Bris de pale		Site Vent de Colère	Information peu précise
Rupture de pale	08/10/2006	Pleyber-Christ - Site du Télégraphe	Finistère	0,3	2004	Non	Chute d'une pale de 20 m pesant 3 tonnes	Allongement des pales et retrait de sécurité (débridage), pas de REX suite aux précédents accidents sur le même parc	Site FED Articles de presse (Ouest France) Journal FR3	-

Type d'accident	Date	Nom du parc	Département	Puissance (en MW)	Année de mise en service	Technologie récente	Description sommaire de l'accident et dégâts	Cause probable de l'accident	Source(s) de l'information	Commentaire par rapport à l'utilisation dans l'étude de dangers
Incendie	18/11/2006	Roquetaillade	Aude	0,66	2001	Oui	Acte de malveillance: explosion de bonbonne de gaz au pied de 2 éoliennes. L'une d'entre elles a mis le feu en pieds de mat qui s'est propagé jusqu'à la nacelle.	Malveillance / incendie criminel	Communiqués de presse exploitant Articles de presse (La Dépêche, Midi Libre)	-
Effondrement	03/12/2006	Bondues	Nord	0,08	1993	Non	Sectionnement du mât puis effondrement d'une éolienne dans une zone industrielle	Tempête (vents mesurés à 137Kmh)	Article de presse (La Voix du Nord)	-
Rupture de pale	31/12/2006	Ally	Haute-Loire	1,5	2005	Oui	Chute de pale lors d'un chantier de maintenance visant à remplacer les rotors	Accident faisant suite à une opération de maintenance	Site Vent de Colère	Ne concerne pas directement l'étude de dangers (accident pendant la phase chantier)
Rupture de pale	03/2007	Clitourps	Manche	0,66	2005	Oui	Rupture d'un morceau de pale de 4 m et éjection à environ 80 m de distance dans un champ	Cause pas éclaircie	Site FED Interne exploitant	-
Chute d'élément	11/10/2007	Plouvien	Finistère	1,3	2007	Non	Chute d'un élément de la nacelle (trappe de visite de 50 cm de diamètre)	Défaut au niveau des charnières de la trappe de visite. Correctif appliqué et retrofit des boulons de charnières effectué sur toutes les machines en exploitation.	Article de presse (Le Télégramme)	-

Type d'accident	Date	Nom du parc	Département	Puissance (en MW)	Année de mise en service	Technologie récente	Description sommaire de l'accident et dégâts	Cause probable de l'accident	Source(s) de l'information	Commentaire par rapport à l'utilisation dans l'étude de dangers
Emballement †	03/2008	Dinéault	Finistère	0,3	2002	Non	Emballement de l'éolienne mais pas de bris de pale	Tempête + système de freinage hors service (boulon manquant)	Base de données ARIA	Non utilisable directement dans l'étude de dangers (événement unique et sans répercussion potentielle sur les personnes)
Collision avion	04/2008	Plouguin	Finistère	2	2004	Non	Léger choc entre l'aile d'un bimoteur Beechcraftch (liaison Ouessant-Brest) et une pale d'éolienne à l'arrêt. Perte d'une pièce de protection au bout d'aile. Mise à l'arrêt de la machine pour inspection.	Mauvaise météo, conditions de vol difficiles (sous le plafond des 1000m imposé par le survol de la zone) et faute de pilotage (altitude trop basse)	Articles de presse (Le Télégramme, Le Post)	Ne concerne pas directement l'étude de dangers (accident aéronautique)
Rupture de pale	19/07/2008	Erize-la-Brûlée - Voie Sacrée	Meuse	2	2007	Oui	Chute de pale et projection de morceaux de pale suite à un coup de foudre	Foudre + défaut de pale	Communiqué de presse exploitant Article de presse (l'Est Républicain 22/07/2008)	-
Incendie	28/08/2008	Vauvillers	Somme	2	2006	Oui	Incendie de la nacelle	Problème au niveau d'éléments électroniques	Dépêche AFP 28/08/2008	-
Rupture de pale	26/12/2008	Raival - Voie Sacrée	Meuse	2	2007	Oui	Chute de pale		Communiqué de presse exploitant Article de presse (l'Est Républicain)	-

Type d'accident	Date	Nom du parc	Département	Puissance (en MW)	Année de mise en service	Technologie récente	Description sommaire de l'accident et dégâts	Cause probable de l'accident	Source(s) de l'information	Commentaire par rapport à l'utilisation dans l'étude de dangers
Maintenance	26/01/2009	Clastres	Aisne	2,75	2004	Oui	Accident électrique ayant entraîné la brûlure de deux agents de maintenance	Accident électrique (explosion d'un convertisseur)	Base de données ARIA	Ne concerne pas directement l'étude de dangers (accident sur le personnel de maintenance)
Rupture de pale	08/06/2009	Bollène	Vaucluse	2,3	2009	Oui	Bout de pale d'une éolienne ouvert	Coup de foudre sur la pale	Interne exploitant	Non utilisable dans les chutes ou les projections (la pale est restée accrochée)
Incendie	21/10/2009	Froidfond - Espinassière	Vendée	2	2006	Oui	Incendie de la nacelle	Court-circuit dans transformateur sec embarqué en nacelle ?	Article de presse (Ouest-France) Communiqué de presse exploitant Site FED	-
Incendie	30/10/2009	Freyssenet	Ardèche	2	2005	Oui	Incendie de la nacelle	Court-circuit faisant suite à une opération de maintenance (problème sur une armoire électrique)	Base de données ARIA Site FED Article de presse (Le Dauphiné)	-
Maintenance	20/04/2010	Toufflers	Nord	0,15	1993	Non	Décès d'un technicien au cours d'une opération de maintenance	Crise cardiaque	Article de presse (La Voix du Nord 20/04/2010)	Ne concerne pas directement l'étude de dangers (accident sur le personnel de maintenance)

Type d'accident	Date	Nom du parc	Département	Puissance (en MW)	Année de mise en service	Technologie récente	Description sommaire de l'accident et dégâts	Cause probable de l'accident	Source(s) de l'information	Commentaire par rapport à l'utilisation dans l'étude de dangers
Effondrement	30/05/2010	Port la Nouvelle	Aude	0,2	1991	Non	Effondrement d'une éolienne	Le rotor avait été endommagé par l'effet d'une survitesse. La dernière pale (entière) a pris le vent créant un balourd. Le sommet de la tour a plié et est venu buter contre la base entraînant la chute de l'ensemble.	Interne exploitant	-
Incendie	19/09/2010	Montjoyer-Rochefort	Drôme	0,75	2004	Non	Emballement de deux éoliennes et incendie des nacelles.	Maintenance en cours, problème de régulation, freinage impossible, évacuation du personnel, sur vitesse de +/- 60 tr/min	Articles de presse Communiqué de presse SER-FEE	-
Maintenance	15/12/2010	Pouillé-les-Côteaux	Loire Atlantique	2,3	2010	Oui	Chute de 3 m d'un technicien de maintenance à l'intérieur de l'éolienne. L'homme de 22 ans a été secouru par le GRIMP de Nantes. Aucune fracture ni blessure grave.		Interne SER-FEE	Ne concerne pas directement l'étude de dangers (accident sur le personnel de maintenance)

Type d'accident	Date	Nom du parc	Département	Puissance (en MW)	Année de mise en service	Technologie récente	Description sommaire de l'accident et dégâts	Cause probable de l'accident	Source(s) de l'information	Commentaire par rapport à l'utilisation dans l'étude de dangers
Transport	31/05/2011	Mesvres	Saône-et-Loire	-	-	-	Collision entre un train régional et un convoi exceptionnel transportant une pale d'éolienne, au niveau d'un passage à niveau Aucun blessé		Article de presse (Le Bien Public 01/06/2011)	Ne concerne pas directement l'étude de dangers (accident de transport hors site éolien)
Rupture de pale	14/12/2011	Non communiqué	Non communiqué	2,5	2003	Oui	Pale endommagée par la foudre. Fragments retrouvés par l'exploitant agricole à une distance n'excédant pas 300 m.	Foudre	Interne exploitant	Information peu précise sur la distance d'effet
Incendie	03/01/2012	Non communiqué	Non communiqué	2,3	2006	Oui	Départ de feu en pied de tour. Acte de vandalisme : la porte de l'éolienne a été découpée pour y introduire des pneus et de l'huile que l'on a essayé d'incendier. Le feu ne s'est pas propagé, dégâts très limités et restreints au pied de la tour.	Malveillance / incendie criminel	Interne exploitant	Non utilisable directement dans l'étude de dangers (pas de propagation de l'incendie)

Type d'accident	Date	Nom du parc	Département	Puissance (en MW)	Année de mise en service	Technologie récente	Description sommaire de l'accident et dégâts	Cause probable de l'accident	Source(s) de l'information	Commentaire par rapport à l'utilisation dans l'étude de dangers
Rupture de pale	05/01/2012	Widehem	Pas-de-Calais	0,75	2000	Non	Bris de pales, dont des fragments ont été projetés jusqu'à 380 m. Aucun blessé et aucun dégât matériel (en dehors de l'éolienne).	Tempête + panne d'électricité	Article de presse (La Voix du Nord 06/01/2012) Vidéo DailyMotion Interne exploitant	-

ANNEXE 3 – SCÉNARIOS GÉNÉRIQUES ISSUS DE L'ANALYSE PRÉLIMINAIRE DES RISQUES

Cette partie apporte un certain nombre de précisions par rapport à chacun des scénarios étudiés par le groupe de travail technique dans le cadre de l'analyse préliminaire des risques.

Le tableau générique issu de l'analyse préliminaire des risques est présenté dans la partie VII.4. de la trame type de l'étude de dangers. Il peut être considéré comme représentatif des scénarios d'accident pouvant potentiellement se produire sur les éoliennes et pourra par conséquent être repris à l'identique dans les études de dangers.

La numérotation des scénarios ci-dessous reprend celle utilisée dans le tableau de l'analyse préliminaire des risques, avec un regroupement des scénarios par thématique, en fonction des typologies d'événement redoutés centraux identifiés grâce au retour d'expérience par le groupe de travail précédemment cité (« G » pour les scénarios concernant la glace, « I » pour ceux concernant l'incendie, « F » pour ceux concernant les fuites, « C » pour ceux concernant la chute d'éléments de l'éolienne, « P » pour ceux concernant les risques de projection, « E » pour ceux concernant les risques d'effondrement).

Scénarios relatifs aux risques liés à la glace (G01 et G02)

Scénario G01

En cas de formation de glace, les systèmes de préventions intégrés stopperont le rotor. La chute de ces éléments interviendra donc dans l'aire surplombée par le rotor, le déport induit par le vent étant négligeable.

Plusieurs procédures/systèmes permettront de détecter la formation de glace :

- Système de détection de glace
- Arrêt préventif en cas de déséquilibre du rotor
- Arrêt préventif en cas de givrage de l'anémomètre.

i Note : Si les enjeux principaux seront principalement humains, il conviendra d'évoquer les enjeux matériels, avec la présence éventuelle d'éléments internes au parc éolien (poste de livraisons, sous-stations), ou extérieurs sous le surplomb de la machine.

Scénario G02

La projection de glace depuis une éolienne en mouvement interviendra lors d'éventuels redémarrage de la machine encore « glacée », ou en cas de formation de glace sur le rotor en mouvement simultanément à une défaillance des systèmes de détection de givre et de balourd.

Aux faibles vitesses de vents (vitesse de démarrage ou « cut in »), les projections resteront limitées au surplomb de l'éolienne. A vitesse de rotation nominale, les éventuelles projections seront susceptibles d'atteindre des distances supérieures au surplomb de la machine.

Scénarios relatifs aux risques d'incendie (I01 à I07)

Les éventuels incendies interviendront dans le cas où plusieurs conditions seraient réunies (Ex : Foudre + défaillance du système parafoudre = Incendie).

Le moyen de prévention des incendies consiste en un contrôle périodique des installations.

Dans l'analyse préliminaire des risques seulement quelques exemples vous sont fournis. La méthodologie suivante pourra aider à déterminer l'ensemble des scénarios devant être regardé :

- Découper l'installation en plusieurs parties : rotor, nacelle, mât, fondation et poste de livraison ;
- Déterminer à l'aide de mot clé les différentes causes (cause 1, cause 2) d'incendie possibles.

L'incendie peut aussi être provoqué par l'échauffement des pièces mécaniques en cas d'emballlement du rotor (survitesses). Plusieurs moyens sont mis en place en matière de prévention :

- Concernant le défaut de conception et fabrication : Contrôle qualité
- Concernant le non-respect des instructions de montage et/ou de maintenance : Formation du personnel intervenant, Contrôle qualité (inspections)
- Concernant les causes externes dues à l'environnement : Mise en place de solutions techniques visant à réduire l'impact. Suivant les constructeurs, certains dispositifs sont de série ou en option. Le choix des options est effectué par l'exploitant en fonction des caractéristiques du site.

L'emballlement peut notamment intervenir lors de pertes d'utilités. Ces pertes d'utilités peuvent être la conséquence de deux phénomènes :

- Perte de réseau électrique : l'alimentation électrique de l'installation est nécessaire pour assurer le fonctionnement des éoliennes (orientation, appareils de mesures et de contrôle, balisage, ...)
- Perte de communication : le système de communication entre le parc éolien et le superviseur à distance du parc peut être interrompu pendant une certaine durée.

Concernant la perte du réseau électrique, celle-ci peut être la conséquence d'un défaut sur le réseau d'alimentation du parc éolien au niveau du poste source. En fonction de leurs caractéristiques techniques, le comportement des éoliennes face à une perte d'utilité peut être différent (fonction du constructeur). Cependant, deux systèmes sont couramment rencontrés :

- Déclenchement au niveau du rotor du code de freinage d'urgence, entraînant l'arrêt des éoliennes ;
- Basculement automatique de l'alimentation principale sur l'alimentation de secours (batteries) pour arrêter les aérogénérateurs et assurer la communication vers le superviseur.

Concernant la perte de communication entre le parc éolien et le superviseur à distance, celle-ci n'entraîne pas d'action particulière en cas de perte de la communication pendant une courte durée.

En revanche, en cas de perte de communication pendant une longue durée, le superviseur du parc éolien concerné dispose de plusieurs alternatives dont deux principales :

- Mise en place d'un réseau de communication alternatif temporaire (faisceau hertzien, agent technique local...)
- Mise en place d'un système autonome d'arrêt à distance du parc par le superviseur.

Les solutions aux pertes d'utilités étant diverses, les porteurs de projets pourront apporter dans leur étude de danger une description des protocoles qui seront mis en place en cas de pertes d'utilités.

Scénarios relatifs aux risques de fuites (F01 à F02)

Les fuites éventuelles interviendront en cas d'erreur humaine ou de défaillance matérielle.

Une attention particulière est à porter aux mesures préventives des parcs présents dans des zones protégées au niveau environnemental, notamment en cas de présence de périmètres de protection de captages d'eau potable (identifiés comme enjeux dans le descriptif de l'environnement de l'installation). Dans ce dernier cas, un hydrogéologue agréé devra se prononcer sur les mesures à prendre en compte pour préserver la ressource en eau, tant au niveau de l'étude d'impact que de l'étude de danger. Plusieurs mesures pourront être mises en place (photographie du fond de fouille des fondations pour montrer que la nappe phréatique n'a pas été atteinte, comblement des failles karstiques par des billes d'argile, utilisation de graisses végétales pour les engins, ...).

Scénario F01

En cas de rupture de flexible, perçage d'un contenant ..., il peut y avoir une fuite d'huile ou de graisse ... alors que l'éolienne est en fonctionnement. Les produits peuvent alors s'écouler hors de la nacelle, couler le long du mât et s'infiltrer dans le sol environnant l'éolienne.

Plusieurs procédures/actions permettront d'empêcher l'écoulement de ces produits dangereux :

- Vérification des niveaux d'huile lors des opérations de maintenance
- Détection des fuites potentielles par les opérateurs lors des maintenances
- Procédure de gestion des situations d'urgence

Deux événements peuvent être aggravants :

- Ecoulement de ces produits le long des pales de l'éolienne, surtout si celle-ci est en fonctionnement. Les produits seront alors projetés aux alentours.
- Présence d'une forte pluie qui dispersa rapidement les produits dans le sol.

Scénario F02

Lors d'une maintenance, les opérateurs peuvent accidentellement renverser un bidon d'huile, une bouteille de solvant, un sac de graisse ... Ces produits dangereux pour l'environnement peuvent s'échapper de l'éolienne ou être renversés hors de cette dernière et infiltrer les sols environnants.

Plusieurs procédures/actions permettront d'empêcher le renversement et l'écoulement de ces produits :

- Kits anti-pollution associés à une procédure de gestion des situations d'urgence
- Sensibilisation des opérateurs aux bons gestes d'utilisation des produits

Ce scénario est à adapter en fonction des produits utilisés.

Événement aggravant : fortes pluies qui disperseront rapidement les produits dans le sol.

Scénarios relatifs aux risques de chute d'éléments (C01 à C03)

Les scénarii de chutes concernent les éléments d'assemblage des aérogénérateurs : ces chutes sont déclenchées par la dégradation d'éléments (corrosion, fissures, ...) ou des défauts de maintenance (erreur humaine).

Les chutes sont limitées à un périmètre correspondant à l'aire de survol.

Scénarios relatifs aux risques de projection de pales ou de fragments de pales (P01 à P06)

Les événements principaux susceptibles de conduire à la rupture totale ou partielle de la pale sont liés à 3 types de facteurs pouvant intervenir indépendamment ou conjointement :

- Défaut de conception et de fabrication
- Non-respect des instructions de montage et/ou de maintenance
- Causes externes dues à l'environnement : glace, tempête, foudre...

Si la rupture totale ou partielle de la pale intervient lorsque l'éolienne est à l'arrêt on considère que la zone d'effet sera limitée au surplomb de l'éolienne

L'emballlement de l'éolienne constitue un facteur aggravant en cas de projection de tout ou partie d'une pale. Cet emballlement peut notamment être provoqué par la perte d'utilité décrite au 2.2 de la présente partie C (scénarios incendies).

Scénario P01

En cas de défaillance du système d'arrêt automatique de l'éolienne en cas de survitesse, les contraintes importantes exercées sur la pale (vent trop fort) pourraient engendrer la casse de la pale et sa projection.

Scénario P02

Les contraintes exercées sur les pales - contraintes mécaniques (vents violents, variation de la répartition de la masse due à la formation de givre...), conditions climatiques (averses violentes de grêle, foudre...) - peuvent entraîner la dégradation de l'état de surface et à terme l'apparition de fissures sur la pale.

Prévention : Maintenance préventive (inspections régulières des pales, réparations si nécessaire)

Facteur aggravant : Infiltration d'eau et formation de glace dans une fissure, vents violents, emballlement de l'éolienne

Scénarios P03

Un mauvais serrage de base ou le desserrage avec le temps des goujons des pales pourrait amener au décrochage total ou partiel de la pale, dans le cas de pale en plusieurs

tronçons.

Scénarios relatifs aux risques d'effondrement des éoliennes (E01 à E10)

Les événements pouvant conduire à l'effondrement de l'éolienne sont liés à 3 types de facteurs pouvant intervenir indépendamment ou conjointement :

- Erreur de dimensionnement de la fondation : Contrôle qualité, respect des spécifications techniques du constructeur de l'éolienne, étude de sol, contrôle technique de construction ;

Non-respect des instructions de montage et/ou de maintenance : Formation du personnel intervenant

- Causes externes dues à l'environnement : séisme, ...

ANNEXE 4 – PROBABILITE D'ATTEINTE ET RISQUE INDIVIDUEL

Le risque individuel encouru par un nouvel arrivant dans la zone d'effet d'un phénomène de projection ou de chute est appréhendé en utilisant la probabilité de l'atteinte par l'élément chutant ou projeté de la zone fréquentée par le nouvel arrivant. Cette probabilité est appelée probabilité d'accident.

Cette probabilité d'accident est le produit de plusieurs probabilités :

$$P_{\text{accident}} = P_{\text{ERC}} \times P_{\text{orientation}} \times P_{\text{rotation}} \times P_{\text{atteinte}} \times P_{\text{présence}}$$

P_{ERC} = probabilité que l'événement redouté central (défaillance) se produise = probabilité de départ

$P_{\text{orientation}}$ = probabilité que l'éolienne soit orientée de manière à projeter un élément lors d'une défaillance dans la direction d'un point donné (en fonction des conditions de vent notamment)

P_{rotation} = probabilité que l'éolienne soit en rotation au moment où l'événement redouté se produit (en fonction de la vitesse du vent notamment)

P_{atteinte} = probabilité d'atteinte d'un point donné autour de l'éolienne (sachant que l'éolienne est orientée de manière à projeter un élément en direction de ce point et qu'elle est en rotation)

$P_{\text{présence}}$ = probabilité de présence d'un enjeu donné au point d'impact sachant que l'élément est projeté en ce point donné

Par souci de simplification, la probabilité d'accident sera calculée en multipliant la borne supérieure de la classe de probabilité de l'événement redouté central par le degré d'exposition. Celui-ci est défini comme le ratio entre la surface de l'objet chutant ou projeté et la zone d'effet du phénomène.

Le tableau ci-dessous récapitule les probabilités d'atteinte en fonction de l'événement redouté central.

Evènement redouté central	Borne supérieure de la classe de probabilité de l'ERC (pour les éoliennes récentes)	Degré d'exposition	Probabilité d'atteinte
Effondrement	10^{-4}	10^{-2}	10^{-6} (E)
Chute de glace	1	$5 \cdot 10^{-2}$	$5 \cdot 10^{-2}$ (A)
Chute d'éléments	10^{-3}	$1,8 \cdot 10^{-2}$	$1,8 \cdot 10^{-5}$ (D)
Projection de tout ou partie de pale	10^{-4}	10^{-2}	10^{-6} (E)
Projection de morceaux de glace	10^{-2}	$1,8 \cdot 10^{-6}$	$1,8 \cdot 10^{-8}$ (E)

Les seuls ERC pour lesquels la probabilité d'atteinte n'est pas de classe E sont ceux qui concernent les phénomènes de chutes de glace ou d'éléments dont la zone d'effet est

limitée à la zone de survol des pales et où des panneaux sont mis en place pour alerter le public de ces risques.

De plus, les zones de survol sont comprises dans l'emprise des baux signés par l'exploitant avec le propriétaire du terrain ou à défaut dans l'emprise des autorisations de survol si la zone de survol s'étend sur plusieurs parcelles. La zone de survol ne peut donc pas faire l'objet de constructions nouvelles pendant l'exploitation de l'éolienne.

ANNEXE 5 – GLOSSAIRE

Les définitions ci-dessous sont reprises de la circulaire du 10 mai 2010. Ces définitions sont couramment utilisées dans le domaine de l'évaluation des risques en France.

Accident : Evénement non désiré, tel qu'une émission de substance toxique, un incendie ou une explosion résultant de développements incontrôlés survenus au cours de l'exploitation d'un établissement qui entraîne des conséquences/ dommages vis à vis des personnes, des biens ou de l'environnement et de l'entreprise en général. C'est la réalisation d'un phénomène dangereux, combinée à la présence d'enjeux vulnérables exposés aux effets de ce phénomène.

Cinétique : Vitesse d'enchaînement des événements constituant une séquence accidentelle, de l'événement initiateur aux conséquences sur les éléments vulnérables (cf. art. 5 à 8 de l'arrêté du 29 septembre 2005). Dans le tableau APR proposé, la cinétique peut être lente ou rapide. Dans le cas d'une cinétique lente, les enjeux ont le temps d'être mis à l'abri. La cinétique est rapide dans le cas contraire.

Danger : Cette notion définit une propriété intrinsèque à une substance (butane, chlore...), à un système technique (mise sous pression d'un gaz...), à une disposition (élévation d'une charge...), à un organisme (microbes), etc., de nature à entraîner un dommage sur un « élément vulnérable » (sont ainsi rattachées à la notion de « danger » les notions d'inflammabilité ou d'explosivité, de toxicité, de caractère infectieux, etc. inhérentes à un produit et celle d'énergie disponible (pneumatique ou potentielle) qui caractérisent le danger).

Efficacité (pour une mesure de maîtrise des risques) ou capacité de réalisation : Capacité à remplir la mission/fonction de sécurité qui lui est confiée pendant une durée donnée et dans son contexte d'utilisation. En général, cette efficacité s'exprime en pourcentage d'accomplissement de la fonction définie. Ce pourcentage peut varier pendant la durée de sollicitation de la mesure de maîtrise des risques. Cette efficacité est évaluée par rapport aux principes de dimensionnement adapté et de résistance aux contraintes spécifiques.

Evénement initiateur : Evénement, courant ou anormal, interne ou externe au système, situé en amont de l'événement redouté central dans l'enchaînement causal et qui constitue une cause directe dans les cas simples ou une combinaison d'événements à l'origine de cette cause directe.

Evénement redouté central : Evénement conventionnellement défini, dans le cadre d'une analyse de risque, au centre de l'enchaînement accidentel. Généralement, il s'agit d'une perte de confinement pour les fluides et d'une perte d'intégrité physique pour les solides. Les événements situés en amont sont conventionnellement appelés « phase pré-accidentelle » et les événements situés en aval « phase post-accidentelle ».

Fonction de sécurité : Fonction ayant pour but la réduction de la probabilité d'occurrence et/ou des effets et conséquences d'un événement non souhaité dans un système. Les principales actions assurées par les fonctions de sécurité en matière d'accidents majeurs dans les installations classées sont : empêcher, éviter, détecter, contrôler, limiter. Les fonctions de sécurité identifiées peuvent être assurées à partir d'éléments techniques de sécurité, de procédures organisationnelles (activités humaines), ou plus généralement par la combinaison des deux.

Gravité : On distingue l'intensité des effets d'un phénomène dangereux de la gravité des conséquences découlant de l'exposition d'enjeux de vulnérabilités données à ces effets.

La gravité des conséquences potentielles prévisibles sur les personnes, prises parmi les intérêts visés à l'article L. 511-1 du code de l'environnement, résulte de la combinaison en un point de l'espace de l'intensité des effets d'un phénomène dangereux et de la vulnérabilité des enjeux potentiellement exposés.

Indépendance d'une mesure de maîtrise des risques : Faculté d'une mesure, de par sa conception, son exploitation et son environnement, à ne pas dépendre du fonctionnement d'autres éléments et notamment d'une part d'autres mesures de maîtrise des risques, et d'autre part, du système de conduite de l'installation, afin d'éviter les modes communs de défaillance ou de limiter leur fréquence d'occurrence.

Intensité des effets d'un phénomène dangereux : Mesure physique de l'intensité du phénomène (thermique, toxique, surpression, projections). Parfois appelée gravité potentielle du phénomène dangereux (mais cette expression est source d'erreur). Les échelles d'évaluation de l'intensité se réfèrent à des seuils d'effets moyens conventionnels sur des types d'éléments vulnérables (ou enjeux) tels que « homme », « structures ». Elles sont définies, pour les installations classées, dans l'arrêté du 29/09/2005. L'intensité ne tient pas compte de l'existence ou non d'enjeux exposés. Elle est cartographiée sous la forme de zones d'effets pour les différents seuils.

Mesure de maîtrise des risques (ou barrière de sécurité) : Ensemble d'éléments techniques et/ou organisationnels nécessaires et suffisants pour assurer une fonction de sécurité. On distingue parfois :

- les mesures (ou barrières) de prévention : mesures visant à éviter ou limiter la probabilité d'un événement indésirable, en amont du phénomène dangereux
- les mesures (ou barrières) de limitation : mesures visant à limiter l'intensité des effets d'un phénomène dangereux
- les mesures (ou barrières) de protection : mesures visant à limiter les conséquences sur les enjeux potentiels par diminution de la vulnérabilité.

Phénomène dangereux : Libération d'énergie ou de substance produisant des effets, au sens de l'arrêté du 29 septembre 2005, susceptibles d'infliger un dommage à des enjeux (ou éléments vulnérables) vivantes ou matérielles, sans préjuger l'existence de ces dernières. C'est une « Source potentielle de dommages »

Potentiel de danger (ou « source de danger », ou « élément dangereux », ou « élément porteur de danger ») : Système (naturel ou créé par l'homme) ou disposition adoptée et comportant un (ou plusieurs) « danger(s) » ; dans le domaine des risques technologiques, un « potentiel de danger » correspond à un ensemble technique nécessaire au fonctionnement du processus envisagé.

Prévention : Mesures visant à prévenir un risque en réduisant la probabilité d'occurrence d'un phénomène dangereux.

Protection : Mesures visant à limiter l'étendue ou/et la gravité des conséquences d'un accident sur les éléments vulnérables, sans modifier la probabilité d'occurrence du phénomène dangereux correspondant.

Probabilité d'occurrence : Au sens de l'article L. 512-1 du code de l'environnement, la probabilité d'occurrence d'un accident est assimilée à sa fréquence d'occurrence future estimée sur l'installation considérée. Elle est en général différente de la fréquence historique et peut s'écarter, pour une installation donnée, de la probabilité d'occurrence moyenne évaluée sur un ensemble d'installations similaires.

Attention aux confusions possibles :

1. Assimilation entre probabilité d'un accident et celle du phénomène dangereux correspondant, la première intégrant déjà la probabilité conditionnelle d'exposition des enjeux. L'assimilation sous-entend que les enjeux sont effectivement exposés, ce qui n'est pas toujours le cas, notamment si la cinétique permet une mise à l'abri ;

2. Probabilité d'occurrence d'un accident x sur un site donné et probabilité d'occurrence de l'accident x, en moyenne, dans l'une des N installations du même type (approche statistique).

Réduction du risque : Actions entreprises en vue de diminuer la probabilité, les conséquences négatives (ou dommages), associés à un risque, ou les deux. (FD ISO/CEI Guide 73). Cela peut être fait par le biais de chacune des trois composantes du risque, la probabilité, l'intensité et la vulnérabilité :

- Réduction de la probabilité : par amélioration de la prévention, par exemple par ajout ou fiabilisation des mesures de sécurité
- Réduction de l'intensité :
 - par action sur l'élément porteur de danger (ou potentiel de danger), par exemple substitution par une substance moins dangereuse, réduction des vitesses de rotation, etc.
 - réduction des dangers: la réduction de l'intensité peut également être accomplie par des mesures de limitation

La réduction de la probabilité et/ou de l'intensité correspond à une réduction du risque « à la source ».

- Réduction de la vulnérabilité : par éloignement ou protection des éléments vulnérables (par exemple par la maîtrise de l'urbanisation, ou par des plans d'urgence).

Risque : « Combinaison de la probabilité d'un événement et de ses conséquences » (ISO/CEI 73), « Combinaison de la probabilité d'un dommage et de sa gravité » (ISO/CEI 51).

Scénario d'accident (majeur) : Enchaînement d'événements conduisant d'un événement initiateur à un accident (majeur), dont la séquence et les liens logiques découlent de l'analyse de risque. En général, plusieurs scénarios peuvent mener à un même phénomène dangereux pouvant conduire à un accident (majeur) : on dénombre autant de scénarios qu'il existe de combinaisons possibles d'événements y aboutissant. Les scénarios d'accident obtenus dépendent du choix des méthodes d'analyse de risque utilisées et des éléments disponibles.

Temps de réponse (pour une mesure de maîtrise des risques) : Intervalle de temps requis entre la sollicitation et l'exécution de la mission/fonction de sécurité. Ce temps de réponse est inclus dans la cinétique de mise en œuvre d'une fonction de sécurité, cette dernière devant être en adéquation (significativement plus courte) avec la cinétique du phénomène qu'elle doit maîtriser.

Les définitions suivantes sont issues de l'arrêté du 26 août 2011 relatif aux installations de production d'électricité utilisant l'énergie mécanique du vent au sein d'une installation soumise à autorisation au titre de la rubrique 2980 de la législation des installations classées pour la protection de l'environnement :

Aérogénérateur : Dispositif mécanique destiné à convertir l'énergie du vent en électricité, composé des principaux éléments suivants : un mât, une nacelle, le rotor auquel sont fixées les pales, ainsi que, le cas échéant, un transformateur

Survitesse : Vitesse de rotation des parties tournantes (rotor constitué du moyeu et des pales ainsi que la ligne d'arbre jusqu'à la génératrice) supérieure à la valeur maximale indiquée par le constructeur.

Enfin, quelques sigles utiles employés dans le présent guide sont listés et explicités ci-dessous :

ICPE : Installation Classée pour la Protection de l'Environnement

SER : Syndicat des Energies Renouvelables

FEE : France Energie Eolienne (branche éolienne du SER)

INERIS : Institut National de l'Environnement Industriel et des Risques

EDD : Etude de dangers

APR : Analyse Préliminaire des Risques

ERP : Etablissement Recevant du Public

ANNEXE 5 – BIBLIOGRAPHIE ET RÉFÉRENCES UTILISÉES

- (1) L'évaluation des fréquences et des probabilités à partir des données de retour d'expérience (ref DRA-11-117406-04648A), INERIS, 2011
- (2) NF EN 61400-1 Eoliennes – Partie 1 : Exigences de conception, Juin 2006
- (3) Wind Turbine Accident data to 31 March 2011, Caithness Windfarm Information Forum
- (4) Site Specific Hazard Assessment for a wind farm project – Case study – Germanischer Lloyd, Windtest Kaiser-Wilhelm-Koog GmbH, 2010/08/24
- (5) Guide for Risk-Based Zoning of wind Turbines, Energy research centre of the Netherlands (ECN), H. Braam, G.J. van Mulekom, R.W. Smit, 2005
- (6) Specification of minimum distances, Dr-ing. Veenker ingenieurgesellschaft, 2004
- (7) Permitting setback requirements for wind turbine in California, California Energy Commission – Public Interest Energy Research Program, 2006
- (8) Oméga 10: Evaluation des barrières techniques de sécurité, INERIS, 2005
- (9) Arrêté du 26 août 2011 relatif aux installations de production d'électricité utilisant l'énergie mécanique du vent au sein d'une installation soumise à autorisation au titre de la rubrique 2980 de la législation des installations classées pour la protection de l'environnement
- (10) Arrêté du 29 Septembre 2005 relatif à l'évaluation et à la prise en compte de la probabilité d'occurrence, de la cinétique, de l'intensité des effets et de la gravité des conséquences des accidents potentiels dans les études de dangers des installations classées soumises à autorisation
- (11) Circulaire du 10 mai 2010 récapitulant les règles méthodologiques applicables aux études de dangers, à l'appréciation de la démarche de réduction du risque à la source et aux plans de prévention des risques technologiques (PPRT) dans les installations classées en application de la loi du 30 Juillet 2003
- (12) Bilan des déplacements en Val-de-Marne, édition 2009, Conseil Général du Val-de-Marne
- (13) Arrêté du 29 Septembre 2005 relatif à l'évaluation et à la prise en compte de la probabilité d'occurrence, de la cinétique, de l'intensité des effets et de la gravité des conséquences des accidents potentiels dans les études de dangers des installations classées soumises à autorisation
- (14) Alpine test site Güttsch : monitoring of a wind turbine under icing conditions- R. Cattin et al.
- (15) Wind energy production in cold climate (WECO), Final report - Bengt Tammelin et al. – Finnish Meteorological Institute, Helsinki, 2000
- (16) Rapport sur la sécurité des installations éoliennes, Conseil Général des Mines - Guillet R., Leteutrois J.-P. - juillet 2004

- (17) Risk analysis of ice throw from wind turbines, Seifert H., Westerhellweg A., Kröning J. - DEWI, avril 2003
- (18) Wind energy in the BSR: impacts and causes of icing on wind turbines, Narvik University College, novembre 2005